

Dialog 4222 Office/Dialog 3211 e 3212

Piattaforma di comunicazione BusinessPhone

Guida utente



IT/LZTBS 160 1321 R1A
© Ericsson Enterprise 2003

Sommaro

	pagina
Benvenuti	5
Descrizione	7
Chiamate in arrivo	19
Chiamate in uscita	23
Durante le chiamate	35
Controllo dei costi chiamate	41
Inoltro della chiamata	43
Informazioni sull'assenza	50
Messaggi	54
Sicurezza	65
Servizi di gruppo	68
Servizi ISDN	74
Altre funzioni utili	80
Configurazione	90
Accessori	99
Utli suggerimenti	104
Installazione	105
Glossario	115
Indice	119
Guida rapida	124

Benvenuti

Benvenuti alla guida utente per i telefoni Dialog 4222 Office, Dialog 3212 Standard and Dialog 3211 Economy*plus* della piattaforma di comunicazione BusinessPhone della Ericsson. La piattaforma di comunicazione BusinessPhone è composta da BusinessPhone 50, BusinessPhone 128i e BusinessPhone 250.

Le funzioni descritte in questa guida utente si riferiscono alla versione 5.1 o successiva della piattaforma di comunicazione BusinessPhone. Alcune funzioni possono non operare in versioni precedenti e/o possono essere disattivate da una protezione hardware acquistabile a parte. La guida utente descrive i servizi della piattaforma di comunicazione BusinessPhone ed i telefoni Dialog 4222 Office, Dialog 3212 Standard e Dialog 3211 Economy*plus* con una programmazione di default. La procedura di programmazione del telefono di cui si dispone potrebbe essere diversa. Per ulteriori informazioni, contattare l'amministratore di sistema.

È possibile scaricare la versione più recente della presente guida utente al seguente indirizzo Internet:
<http://www.ericsson.com/enterprise/>.

Nota: *Dialog 4222 Office/Dialog 3211 e 3212 sono telefoni di sistema, cioè possono essere usati solo all'interno di una rete telefonica privata che supporti questo tipo di telefoni.*

Se non specificato diversamente, le funzioni che non prevedono la conversazione tramite handset sono descritte come con handset sganciato. Invece di premere il tasto Cancella si può riagganciare l'handset. I tasti di funzione a programmazione doppia consentono di combinare due funzioni sullo stesso tasto.

Copyright

Tutti i diritti riservati. Nessuna parte del presente documento deve essere riprodotta né trasmessa in alcuna forma o mezzo elettronico o meccanico, compresa la fotocopiatura, la registrazione o la memorizzazione, la traduzione in un'altra lingua senza aver ottenuto l'esplicita autorizzazione scritta dall'editore, ad eccezione di quanto previsto dal presente contratto.

Se la presente pubblicazione è disponibile sul sito Ericsson, è possibile scaricare e stampare il contenuto del file solo per uso privato, ma non è consentita la ridistribuzione. Nessuna parte di questa pubblicazione può essere modificata, adattata o utilizzata per fini commerciali. Ericsson non sarà responsabile di eventuali danni derivanti dall'uso di pubblicazioni modificate o adattate.

Garanzia

ERICSSON NON CONCEDE GARANZIE DI NESSUN TIPO SUL SUO MATERIALE, COMPRESSE MA NON LIMITATE ALLE GARANZIE IMPLICITE DI RIVENDIBILITÀ E DI APPLICABILITÀ PER UNO SCOPO PARTICOLARE. Ericsson non può essere resa responsabile di errori né di danni accidentali o conseguenti relativi alla fornitura, all'efficienza o all'uso di questo materiale.

Dichiarazione di conformità

La Ericsson Enterprise AB, SE-131 89 Stockholm, dichiara che questo telefono è conforme ai requisiti fondamentali previsti dalla direttiva R&TTE 1999/5/EC.

Ulteriori dettagli sono disponibili all'indirizzo:
<http://www.ericsson.com/sdoc>.

Descrizione

Dialog 4222 Office

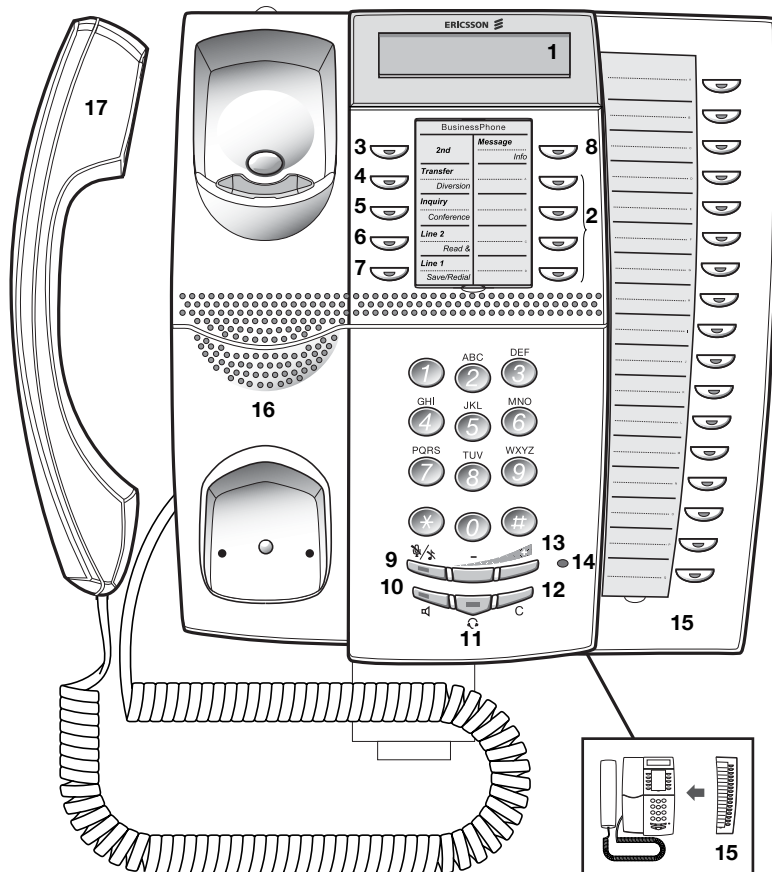

- 1 Display**
2x20 caratteri. Vedere la sezione "[Informazioni visualizzate sul display](#)" a pagina 15.
- 2 Tasti di funzione a programmazione doppia**
Memorizzazione di numeri, programmazione di funzioni. Vedere la sezione "[Configurazione](#)" a pagina 90.
- 3 2°**
Tasto per accedere alla seconda funzione assegnata ai tasti (queste funzioni sono indicate sulla seconda riga del tasto corrispondente).
- 4 Trasferimento / deviazione**
 - a. Trasferimento di una chiamata in corso. Vedere la sezione "[Durante le chiamate](#)" a pagina 35.
 - b. Attivazione/disattivazione della deviazione. Vedere la sezione "[Inoltro della chiamata](#)" a pagina 43.
- 5 Richiesta / conferenza**
 - a. Per effettuare una richiesta ad un interlocutore interno o esterno.
 - b. Per stabilire una conferenza telefonica.
Vedere la sezione "[Durante le chiamate](#)" a pagina 35.
- 6 Linea 2 / info aggiuntiva**
 - a. Tasto di linea 2 per chiamate in arrivo ed in uscita.
 - b. Lettura di informazioni. Vedere la sezione "[Informazioni sull'assenza](#)" a pagina 50.
- 7 Linea 1 / Salva/riselez.**
 - a. Tasto di linea 1 per chiamate in arrivo ed in uscita.
 - b. Memorizzazione o riselezione di un numero esterno. Vedere la sezione "[Chiamate in uscita](#)" a pagina 23.
- 8 Messaggio / informazioni**
 - a. Per inviare e ricevere messaggi. Vedere la sezione "[Messaggi](#)" a pagina 54.
 - b. Per immettere informazioni. Vedere la sezione "[Informazioni sull'assenza](#)" a pagina 50.
- 9 Muto**
Per attivare o disattivare il microfono. Vedere le sezioni "[Durante le chiamate](#)" a pagina 35 e "[Suoneria silenziosa](#)" a pagina 21.
- 10 Altoparlante on/off**
Per attivare o disattivare l'altoparlante. Vedere la sezione "[Durante le chiamate](#)" a pagina 35.
- 11 Tasto cuffia**
Vedere la sezione "[Cuffia – Dialog 4222 Office](#)" a pagina 101.

12 Regolazione del volume
Per regolare il volume. Vedere la sezione "[Configurazione](#)" a pagina 90.

13 Cancella
Per terminare le chiamate o cancellare il display durante la programmazione.

14 Microfono

15 Tastiera opzionale
17 tasti di funzione a programmazione doppia

***Nota:** utilizzare solo una tastiera opzionale di tipo DBY 419 01.*

16 Altoparlante

17 Handset con funzione ausiliaria di ascolto

***Nota:** l'handset può attirare e trattenere piccoli oggetti metallici nella regione dell'auricolare.*

Dialog 3212 Standard/ Dialog 3211 Economyplus

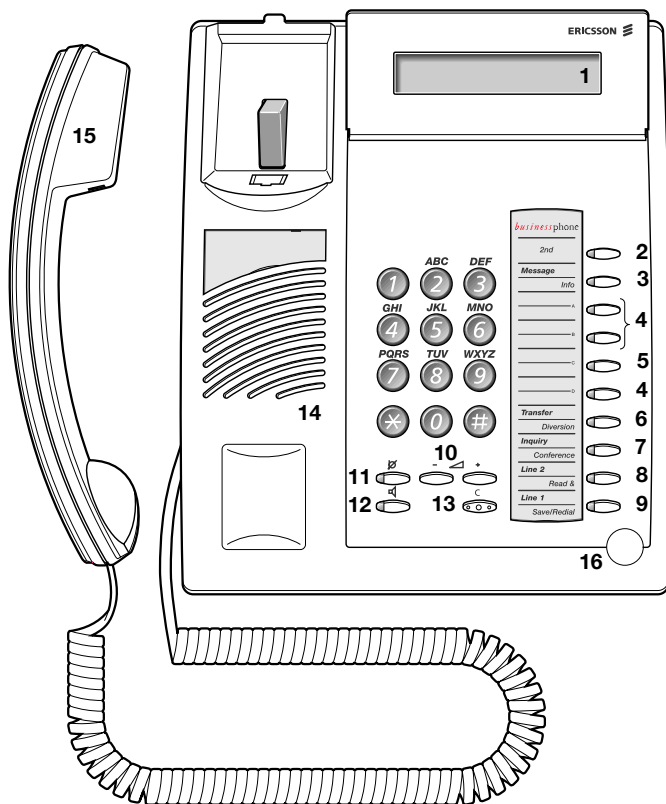

Nota: questa illustrazione è valida sia per il telefono Dialog 3212 Standard che per il telefono Dialog 3211 Economyplus. Il telefono Economyplus non è dotato di display.

- 1 Display (solo telefono Standard)**
2x20 caratteri. Vedere la sezione "[Informazioni visualizzate sul display](#)" a pagina 15.
- 2 2°**
Tasto per accedere alla seconda funzione assegnata ai tasti (queste funzioni sono indicate sulla seconda riga del tasto corrispondente).
- 3 Messaggio / informazioni**
 - a. Per inviare e ricevere messaggi. Vedere la sezione "[Messaggi](#)" a pagina 54.
 - b. Per immettere informazioni. Vedere la sezione "[Informazioni sull'assenza](#)" a pagina 50.
- 4 Tasti di funzione a programmazione doppia (A–D)**
Memorizzazione di numeri, programmazione di funzioni. Vedere la sezione "[Configurazione](#)" a pagina 90.
- 5 Tasto di funzione a programmazione doppia (C) / Tasto cuffia**
 - a. Memorizzazione di numeri e programmazione di funzioni.
 - b. La funzione cuffia è disponibile solo con l'unità opzionale (DBY 410 02) installata. Il tasto cuffia è programmato dall'amministratore di sistema. Vedere la sezione "[Accessori](#)" a pagina 99.
- 6 Trasferimento / deviazione**
 - a. Trasferimento di una chiamata in corso. Vedere la sezione "[Durante le chiamate](#)" a pagina 35.
 - b. Attivazione/disattivazione della deviazione. Vedere la sezione "[Inoltro della chiamata](#)" a pagina 43.
- 7 Richiesta / conferenza**
 - a. Per effettuare una richiesta ad un interlocutore interno o esterno.
 - b. Per stabilire una conferenza telefonica.
Vedere la sezione "[Durante le chiamate](#)" a pagina 35.
- 8 Linea 2 / info aggiuntiva (solo telefono Standard)**
 - a. Tasto di linea 2 per chiamate in arrivo ed in uscita.
 - b. Lettura di informazioni (solo telefono Standard). Vedere la sezione "[Informazioni sull'assenza](#)" a pagina 50.
- 9 Linea 1 / Salva/riselez.**
 - a. Tasto di linea 1 per chiamate in arrivo ed in uscita.
 - b. Memorizzazione o risSelectedione di un numero esterno. Vedere la sezione "[Chiamate in uscita](#)" a pagina 23.
- 10 Regolazione del volume**
Per regolare il volume. Vedere la sezione "[Configurazione](#)" a pagina 90.













- 11 Muto**
Per attivare o disattivare il microfono. Vedere la sezione "[Durante le chiamate](#)" a pagina 35.
- 12 Altoparlante on/off**
Per attivare o disattivare l'altoparlante. Vedere la sezione "[Durante le chiamate](#)" a pagina 35.
- 13 Cancella**
Per terminare le chiamate o cancellare il display durante la programmazione.
- 14 Altoparlante**
- 15 Handset con funzione ausiliaria di ascolto**

Nota: l'handset può attirare e trattenere piccoli oggetti metallici nella regione dell'auricolare.
- 16 Microfono**

Tasti del telefono Dialog 4222/ Dialog 3211 e 3212

In questa tabella viene fornita una panoramica dei tasti presenti sui telefoni Dialog 4222 Office, Dialog 3212 Standard e Dialog 3211 Economy*plus*. Nella guida utente sono riportate solo illustrazioni dei tasti del telefono Dialog 4222.

Se si utilizza il telefono Dialog 3212 Standard o Dialog 3211 Economy*plus*, fare riferimento alla tabella riportata di seguito per individuare la combinazione di tasti corretta.

<i>Tasto</i>	<i>Dialog 4222</i>	<i>Dialog 3211</i> <i>Dialog 3212</i>
Cancella		
Cuffia		<i>Cuffia</i> 
Altoparlante		
Muto		
Tasti di funzione programmabili		
Volume		

Luci

Le luci dei tasti del telefono indicano con segnali diversi lo stato del traffico della chiamata in corso o della funzione.



Luce spenta

La funzione non è attiva.



Luce accesa fissa

La funzione è attiva.



Luce a lampeggio lento

La linea (o funzione) è stata messa in attesa.



Luce a lampeggio rapido

Chiamata in arrivo o messaggio in attesa.



Luce accesa con brevi
interruzioni

Chiamata in corso.

Informazioni visualizzate sul display

Nota: questa sezione è valida solo per i telefoni Dialog 4222 Office e Dialog 3212 Standard.

Sul display vengono visualizzate istruzioni dettagliate sulle diverse operazioni effettuabili con il telefono. Se il telefono è in modalità in attesa, la riga superiore contiene informazioni di carattere generale. La riga inferiore visualizza il nome ed il numero di estensione.

```
12 Mag 10:35    +15°
ANDREOLI A     200
```

Durante una chiamata interna, la riga inferiore visualizza il nome, il numero di estensione e lo stato dell'interlocutore.

```
12 Mag 10:35    +15°
GUERRIERI B    201 S
```

Se si effettua una chiamata interna a un utente che ha attivato una deviazione, la riga superiore riporta il nome e il numero di estensione della persona chiamata, mentre la riga inferiore visualizza il nome dell'utente a cui è stata deviata la chiamata.

```
CONTI D 203
GUERRIERI B 201 F
```

Durante una chiamata esterna in arrivo, la riga inferiore visualizza il numero e lo stato dell'interlocutore (se collegato ad una linea ISDN).

```
12 Mag 10:35    +15°
431811005446  S
```

Informazioni sullo stato

Informazioni sullo stato durante chiamate interne:

NB	Il numero chiamato è bloccato.
O	L'estensione chiamata è occupata.
E	Chiamata in arrivo.
L	L'estensione chiamata è libera.
L2	L'estensione chiamata è libera sulla linea 2.
I	Intrusione.
P	L'estensione chiamata ha messo in attesa la chiamata.
R	Richiamata da una singola chiamata messa in attesa.
C	Modo conversazione.
NR	Numero sconosciuto.
W	Modalità di attesa.
&	Per l'estensione chiamata sono disponibili informazioni di testo memorizzate.
%	Per l'estensione chiamata sono disponibili informazioni vocali memorizzate.
+15° ^	Riporta la temperatura esterna e la tendenza (verso l'alto o il basso) se il sistema telefonico è dotato di un sensore termico opzionale.

Toni

I toni sono udibili nell'handset.

Tono di selezione

(sistema pronto ad accettare cifre)



Tono di selezione speciale

(sistema pronto ad accettare cifre, deviazione attiva sul telefono)



Tono di suoneria

(segnale di suoneria udibile dall'interlocutore chiamato)



- ripetuto dopo 4 s

Tono di suoneria speciale

(segnale di suoneria udibile sulla linea 2)

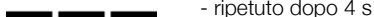

- ripetuto dopo 4 s

Tono di occupato

(il numero chiamato è occupato)



Tono numero non raggiungibile

(il numero chiamato non è raggiungibile o non esiste)



Tono di chiamata in attesa

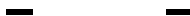

Tono di blocco

(la chiamata non può essere effettuata a causa di una congestione o di un blocco del numero chiamato)



Tono di verifica

(verifica dell'accessibilità della funzione richiesta)



Tono di intrusione

(inviato a tutti gli interlocutori durante l'intrusione)



Segnali

I segnali di suoneria sono emessi dal telefono.

Segnale di suoneria interno  - ripetuto dopo 4 s

Segnale di suoneria esterno  - ripetuto dopo 4 s

Segnale di richiamata automatica 

Nota: *i toni ed i segnali di suoneria descritti in questa guida si riferiscono al sistema standard, ma possono variare da paese a paese.*

Chiamate in arrivo

Chiamate interne

Una chiamata in arrivo è contraddistinta da un segnale di suoneria e da una luce lampeggiante. Il display visualizza il numero ed il nome del chiamante interno (telefono Dialog 4222 Office/Dialog 3212 Standard).

Chiamate esterne

Una chiamata in arrivo è contraddistinta da un segnale di suoneria e da una luce lampeggiante. Se si è connessi ad una linea urbana digitale (ISDN), il display visualizza il numero del chiamante esterno ed, in caso di deviazione verso la rete pubblica, visualizza il numero dell'interlocutore deviato e chiamante. Vedere anche la sezione "[Servizi ISDN](#)" a pagina 74 (telefono Dialog 4222 Office/Dialog 3212 Standard). Una linea urbana è sinonimo di linea esterna.



Risposta alle chiamate

Sganciare l'handset.

Vivavoce

Linea 1

Premere senza sganciare l'handset.

Oppure:



Premere senza sganciare l'handset.

Ora si è collegati al chiamante tramite l'altoparlante ed il microfono.

Premere per terminare una chiamata vivavoce.

Su un'altra estensione

Si può rispondere ad una chiamata verso un'altra estensione da qualsiasi telefono dell'ufficio.



Chiamare l'estensione che squilla.

Si riceve il tono di occupato.

6

Premere.

Effettuazione di chiamate sulla linea 2

Se si desidera ricevere chiamate mentre si sta conversando, assegnare innanzitutto la funzione Libero su 2° accesso ad un tasto programmabile. Vedere la sezione "[Configurazione](#)" a pagina 90.

*Libero su
2° accesso*



Premere per attivare/disattivare la funzione Libero su 2° accesso (preprogrammato).

Se la funzione Libero su 2° accesso è attiva, la luce è accesa e si possono ricevere chiamate mentre si sta conversando.

Risposta ad una seconda chiamata

In caso di nuova chiamata in arrivo mentre si è già al telefono, viene emesso un segnale di suoneria diverso ed un tasto di linea lampeggia:

Linea 2 

Premere il tasto di linea lampeggiante.

La prima chiamata viene messa in attesa.

Per tornare alla prima chiamata:

Linea 1 

Premere il primo tasto di linea.

La seconda chiamata viene messa in attesa. Ora si è collegati al primo chiamante.

**Premere se si desidera terminare la chiamata in corso.**

Suoneria silenziosa

Questa funzione è utile quando si desidera non essere disturbati dalla suoneria del telefono.

Dialog 4222 Office/Dialog 3212 Standard

Le chiamate in arrivo vengono solo indicate sul display e dal lampeggio del tasto di linea.

Dialog 3211 Economyplus

Le chiamate in arrivo verranno indicate solo dal lampeggio del tasto di linea.

Nota: per il telefono Dialog 3212 Standard questa funzione richiede il numero di modello R7B o successivo, mentre per il telefono Dialog 3211 Economyplus è richiesto il numero di modello R6B o successivo. Vedere il lato inferiore del telefono.

**In modalità In attesa**

Premere per disattivare la suoneria per le chiamate in arrivo.

Memorizzazione e rielezione del numero di chiamate in arrivo

Quando si riceve una chiamata esterna, si può salvare il numero del chiamante per poterlo rielezionare più facilmente. Il numero può essere composto da un massimo di 24 cifre. Il numero memorizzato in precedenza viene cancellato.

Memorizzazione del numero

Prima di terminare la chiamata:



Premere.



Premere per memorizzare il numero chiamato.

Rielezione del numero



Premere.



Premere per rielezionare il numero memorizzato.

Chiamate in uscita

Talvolta si effettua una chiamata ma la persona con cui si desidera parlare è assente. Queste funzioni risulteranno utili nel tentativo di stabilire il contatto con la persona chiamata.

Effettuazione di chiamate

Effettuazione di chiamate interne ed esterne

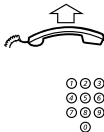

Sganciare l'handset e comporre:



Un numero di estensione per effettuare una chiamata interna.

Oppure:

La o le cifre di accesso alle chiamate esterne ed il numero esterno.

Nota: le cifre da premere per accedere alle chiamate esterne dipendono dalla configurazione del sistema.



Per terminare la chiamata.

Nota: per effettuare chiamate più rapidamente, utilizzare numeri abbreviati comuni e programmare numeri abbreviati personalizzati.

Vivavoce

Senza sganciare l'handset, premere un tasto di linea, il tasto altoparlante oppure la prima cifra del numero. La chiamata è in modalità vivavoce e la conversazione avviene mediante l'altoparlante ed il microfono.

Riselezione dell'ultimo numero esterno

Quando si effettua una chiamata esterna, il sistema memorizza automaticamente tutte le cifre selezionate, indipendentemente dalla risposta. Vedere anche la sezione "[Riselezione automatica](#)" a pagina 25.



Premere per riselezionare l'ultimo numero esterno selezionato.
Il display visualizza il numero selezionato.

Memorizzazione di un numero esterno

Quando si effettua una chiamata esterna, è possibile memorizzare il numero per poterlo riselezionare più agevolmente. Il numero memorizzato in precedenza viene cancellato.

Memorizzazione del numero

Prima di terminare la chiamata:



Premere.



Premere per memorizzare il numero chiamato.

Riselezione del numero



Premere.



Premere per riselezionare il numero memorizzato.

Richiamata automatica

Si chiama un'estensione e si riceve il tono di occupato o non si riceve risposta.

5

Premere.

Tono di verifica.

Nota: il numero per la richiamata automatica può variare a seconda del paese. Vedere la tabella "[Programmazione alternativa per richiamata, attesa e intrusione](#)" a pagina 94.



Riagganciare l'handset o premere per terminare la procedura.

Si viene richiamati quando l'estensione termina la chiamata in corso o quando termina una nuova chiamata. È necessario rispondere entro otto secondi. In caso contrario, il servizio di richiamata viene annullato.



Sganciare l'handset quando si viene richiamati.

Si può anche premere il tasto di linea o altoparlante per rispondere in modalità vivavoce.

Riselezione automatica

Se si chiama un numero esterno e si riceve il tono di occupato o non si riceve risposta, si può programmare il sistema in modo da riselezionare automaticamente il numero finché non risulta disponibile.

Nota: questa funzione può essere soggetta a limitazioni. Per informazioni sulla disponibilità contattare l'amministratore di sistema.

Questa funzione viene attivata tramite tasti di funzione, pertanto occorre configurare dapprima un tasto programmabile (è richiesto un tasto per ciascun numero). Vedere la sezione "[Programmazione di una funzione](#)" a pagina 91. La riselezione automatica può essere attivata per un massimo di quattro numeri esterni contemporaneamente.

Riselezione
automatica

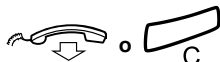

Attivazione

Durante la chiamata:

Premere per attivare (preprogrammato).

La luce della riselezione automatica lampeggia rapidamente e rimane accesa quando la richiesta viene memorizzata ed attivata. Tono di verifica.

Riagganciare l'handset o premere per terminare la procedura.

Si viene richiamati quando l'estensione termina la chiamata in corso o una nuova chiamata. Il display del telefono Dialog 4222 Office e Dialog 3212 Standard visualizza:



```
RISELEZIONE AUTOM.  
ANDREOLI A 200
```

Sganciare l'handset quando si viene richiamati.

Si può anche premere il tasto di linea o altoparlante per rispondere in modalità vivavoce.

Note:

Non è possibile fare una nuova richiesta con un tasto già attivato per un'altra richiesta finché quella esistente non viene cancellata.

Se la luce di riselezione automatica lampeggia rapidamente, il telefono è occupato e non si possono ricevere o effettuare nuove chiamate.

Il numero di tentativi di riselezione e la durata di attivazione della funzione vengono programmati dall'amministratore di sistema.

Se sul telefono è stata attivata una deviazione, questa funzione non è disponibile.

Se è attivata la configurazione tandem, non è possibile utilizzare questa funzione dal telefono secondario. Vedere la sezione "[Configurazione tandem](#)" a pagina 80.

Riselezione
automatica

Annullamento

Premere il tasto programmabile per annullare la richiesta di riselezione automatica (preprogrammato).

Nota: la richiesta di riselezione automatica può essere annullata automaticamente in funzione della programmazione del sistema.

Pausa

È possibile sospendere tutte le richieste attivate successivamente programmando un diverso tasto di pausa. Vedere la sezione "[Programmazione di una funzione](#)" a pagina 91.

Pausa riselezione
automatica

Premere per la pausa (preprogrammato).

Le richieste vengono sospese e le luci dei tasti di riselezione automatica lampeggiano lentamente.

Pausa riselezione
automatica

Premere per riattivare la riselezione automatica (preprogrammato).

Interno occupato

Si chiama un'estensione e si riceve il tono di occupato.

Attesa

Si può avvisare un'estensione occupata della propria chiamata con un diverso segnale di suoneria.

4

Premere per mettere in attesa.

Sganciare l'handset. Quando l'estensione chiamata riaggancia l'handset, viene chiamata automaticamente.

Note:

Se si riceve di nuovo il tono di occupato, l'estensione desiderata non prevede la funzione di attesa.

Il numero per l'attesa può variare a seconda del paese. Vedere la tabella "[Programmazione alternativa per richiamata, attesa e intrusione](#)" a pagina 94.

Inclusione

È possibile inserirsi in una chiamata in corso su un'estensione occupata (se questa funzione è consentita).

8

Premere per l'inclusione.

Viene emesso il tono di intrusione e viene stabilita una chiamata a tre. Quando l'estensione chiamata riaggancia l'handset e si sgancia l'handset del proprio apparecchio, l'estensione viene richiamata automaticamente.

Note:

Se si continua a ricevere il tono di occupato, la propria estensione non dispone dell'autorizzazione all'intrusione oppure l'estensione desiderata non prevede l'intrusione.

Il numero per l'intrusione può variare a seconda del paese. Vedere la tabella "[Programmazione alternativa per richiamata, attesa e intrusione](#)" a pagina 94.

Estensione deviata

L'esclusione dell'inoltro della chiamata consente di chiamare un'estensione specifica anche se su tale estensione è attivato l'inoltro della chiamate.

✳ 60 ✳



Comporre.

Immettere il numero dell'estensione.

#

Premere.

Viene stabilita la connessione con l'estensione specificata, indipendentemente dal tipo di inoltro delle chiamate attivato dall'estensione chiamata.

Numeri abbreviati

I numeri abbreviati consentono di effettuare chiamate premendo solo alcuni tasti. I numeri esterni utilizzati frequentemente vengono memorizzati come numeri abbreviati comuni.

È possibile memorizzare i numeri esterni personali di uso più frequente, i cosiddetti numeri individuali abbreviati, e utilizzarli come seconda funzione dei tasti programmabili del telefono sulla tastiera opzionale o sui tasti da 0 a 9.

Nota: *le funzioni attivate/disattivate tramite un codice di selezione, ad esempio *32* e #32# per il promemoria, possono essere memorizzate anche come numeri individuali abbreviati.*

Sono disponibili due opzioni per programmare un numero individuale abbreviato o una funzione:

Opzione 1 – mediante un tasto programmabile

4 i numeri individuali abbreviati possono essere programmati sui tasti programmabili del telefono e sulle tastiere opzionali (solo Dialog 4222 Office). Vedere la sezione "[Numeri individuali abbreviati tramite tasto programmabile](#)" a pagina 31.

Opzione 2 – mediante la tastiera

10 i numeri individuali abbreviati possono essere assegnati ai tasti da 0 a 9. Vedere la sezione "[Numeri individuali abbreviati tramite tastiera](#)" a pagina 32.

È inoltre possibile programmare i 4 tasti programmabili sul telefono (vedere l'opzione 1).

Note:

Questa procedura è molto utile se non si utilizza una tastiera.

Se si utilizza un telefono Dialog 4222 Office con tastiera opzionale, tutti i numeri abbreviati programmati tramite tastiera verranno memorizzati sui primi 10 tasti programmabili della tastiera come illustrato nella figura seguente:

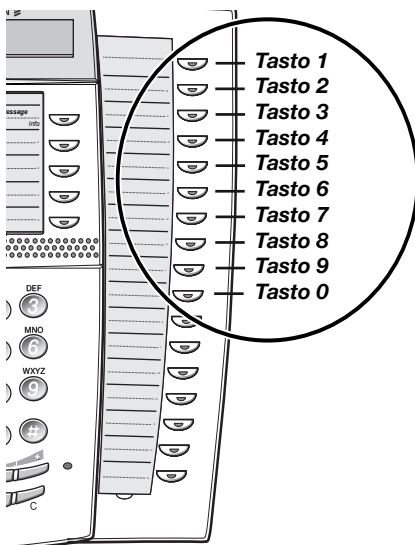

Numeri abbreviati comuni

I numeri esterni vengono memorizzati in maniera centralizzata nella piattaforma di comunicazione BusinessPhone. I numeri abbreviati comuni possono essere selezionati da ogni estensione che disponga della necessaria autorizzazione.



Comporre il numero abbreviato comune.

Fare riferimento all'elenco del telefono.

Numeri individuali abbreviati tramite tasto programmabile

I numeri esterni più utilizzati possono essere programmati ed attivati come seconda funzione di un tasto programmabile. Questa procedura è utilizzabile anche se si desidera programmare una funzione attivabile/disattivabile tramite un codice di selezione.



Premere.

Premere per effettuare una chiamata o attivare un codice di selezione (preprogrammato).

Programmazione di numeri individuali abbreviati

Programmazione di numeri esterni o codici di selezione sui tasti programmabili



Accedere alla modalità programmazione.

Premere.

Premere un tasto programmabile.



Comporre la cifra o le cifre di accesso alla chiamata esterna seguite dal numero.

Le cifre da premere per accedere alle chiamate esterne dipendono dalla configurazione del sistema. Il numero può essere composto da un massimo di 24 cifre.

Nota: se la rete pubblica richiede l'attesa di un secondo tono di selezione, premere il secondo tasto seguito dal tasto 2.



Oppure:

Comporre un codice (2 cifre).

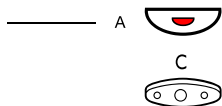

Premere nuovamente il tasto programmabile.

Premere per concludere la programmazione.

Nota: i tasti di funzione a doppia programmazione consentono di combinare sullo stesso tasto numeri individuali abbreviati e altre funzioni, quali la selezione per nome. Rimuovere il coperchio trasparente per scrivere i nomi sotto i tasti. Inserire il nome che fa riferimento al numero individuale abbreviato nel campo sotto la riga per indicare che corrisponde alla funzione secondaria.

Numeri individuali abbreviati tramite tastiera

I numeri esterni più utilizzati possono essere programmati ed attivati tramite la tastiera.

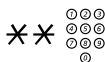

Premere e comporre il numero abbreviato.

Un numero compreso tra 0 e 9.

Programmazione di numeri individuali abbreviati

Programmazione di numeri esterni sui tasti da 0 a 9



Accedere alla modalità programmazione.



Selezionare un numero abbreviato compreso tra 0 e 9 e premere.



Comporre la cifra o le cifre di accesso alla chiamata esterna seguite dal numero.

Il numero può essere composto da un massimo di 24 cifre.

Nota: se la rete pubblica richiede l'attesa di un secondo tono di selezione, premere *.



Premere.

Premere per concludere la programmazione.

Cancellazione di un numero individuale abbreviato specifico

5 1 *

Premere.



Immettere un numero abbreviato compreso tra 0 e 9 e premere.

Cancellazione di tutti i numeri individuali abbreviati

5 1

Premere.

Tono di conferma

Selezione per nome

È possibile programmare ed attivare numeri di elenco (estensioni e numeri abbreviati comuni) sui tasti programmabili.

Capo ufficio 

Premere per effettuare una chiamata (preprogrammato).

Programmazione della selezione per nome

Programmazione di un numero interno dell'elenco su un tasto programmabile

*** 0 0 ***

Accedere alla modalità programmazione.

_____ A 

Premere un tasto programmabile.

1 0

Premere.

_____ A 

Premere nuovamente il tasto programmabile.



Comporre il numero.

È possibile utilizzare un qualsiasi numero dell'elenco, ad esempio un numero abbreviato comune o il numero di estensione di un collega.

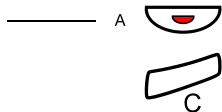

Premere nuovamente il tasto programmabile.

Premere per concludere la procedura.

Durante le chiamate

La piattaforma di comunicazione BusinessPhone consente di gestire le chiamate in modi diversi. È possibile alternare tra la conversazione di gruppo con handset e vivavoce, escludere l'audio dei microfoni, fare una richiesta, trasferire la chiamata, creare una conferenza o mettere la chiamata in attesa per svolgere altri compiti.

Ascolto di gruppo

È in corso una chiamata tramite l'handset.



Premere per attivare o disattivare l'altoparlante.

Quando la luce lampeggia, la chiamata viene gestita tramite l'altoparlante.

Nota: *il volume può essere regolato. Vedere la sezione "Configurazione" a pagina 90.*

Da handset a vivavoce

È in corso una chiamata tramite l'handset.



Premere per attivare l'altoparlante.

Ora si è in modalità ascolto di gruppo.



Riagganciare l'handset.

Conversazione vivavoce.

Nota: *il volume può essere regolato. Vedere la sezione "Configurazione" a pagina 90.*



Premere per terminare la chiamata.

Da vivavoce a handset

È in corso una chiamata vivavoce.



Sganciare l'handset.

Conversazione tramite l'handset.

Muto

È in corso una conversazione.



Premere per attivare o disattivare il microfono.

Quando la luce lampeggia, il chiamante non è in grado di ascoltare la conversazione che si svolge nella stanza.

Richiesta

Durante una chiamata in corso si può fare una richiesta ad un interlocutore interno o esterno.

Richiesta



Premere.

Oppure:

Linea 2



Premere Linea 2.

La prima chiamata viene messa in attesa (la luce lampeggia lentamente).



Chiamare l'altro interlocutore.

Se l'interlocutore risponde, si può alternare tra una chiamata e l'altra, creare una conferenza e terminare una delle chiamate.



Premere per terminare la chiamata di richiesta.

La seconda chiamata viene conclusa.

Linea 1



Premere per riprendere la prima chiamata.

Ora si è collegati al primo interlocutore.

Riferimento indietro

È in corso una conversazione, ad esempio sulla linea 2, e si desidera tornare alla chiamata in attesa sulla linea 1. La luce della chiamata in attesa lampeggia.

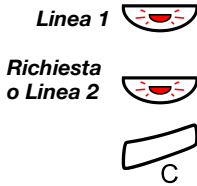

Premere per mettere in attesa la seconda chiamata.

La prima chiamata è collegata.

Premere per mettere in attesa la prima chiamata.

La seconda chiamata è collegata.

Premere per terminare la chiamata in corso.

Trasferimento

È in corso una chiamata interna o esterna e si desidera trasferire la chiamata in arrivo.



Premere.

Chiamare l'altro interlocutore.

La chiamata può essere trasferita prima di rispondere o di attendere la risposta.

***Nota:** assicurarsi di essere collegati con l'interlocutore desiderato. Leggere le note e le avvertenze riportate nella sezione "Utili suggerimenti" a pagina 104.*



Premere.

Oppure:

Riagganciare l'handset.

La chiamata viene trasferita. Le chiamate esterne possono essere trasferite con l'apposito tasto di trasferimento solo se questo stato della connessione è consentito dalla programmazione del sistema.

Trasferimento ad un'estensione occupata

Le chiamate possono essere trasferite anche ad estensioni occupate. L'interlocutore sentirà un tono di muto (Attesa) e, se la funzione di attesa è consentita, la chiamata verrà trasferita al termine di quella in corso.

Richiamata

Si viene richiamati se una chiamata esterna è stata trasferita e l'altra estensione non ha risposto entro un certo tempo. Il telefono squilla di nuovo.

Chiamata in attesa

Il tono di chiamata in attesa durante una conversazione indica un tentativo di contatto da parte di un'altra persona.

Conclusione della chiamata in corso e risposta a quella in attesa



Riagganciare per terminare la chiamata in corso.

La chiamata in attesa viene segnalata sul telefono.

Sganciare l'handset per rispondere alla nuova chiamata.

Oppure:

Premere e riagganciare l'handset per rispondere in modalità vivavoce.

Conferenza

È in corso una chiamata e si desidera stabilire una conferenza telefonica.

Richiesta 

Premere.

Oppure:

Linea 2 

Premere.



Chiamare l'altro interlocutore.

2° 

Premere.

Conferenza 

Premere per stabilire una conferenza a tre.

La conferenza a tre è stata stabilita. La conferenza è denotata da un apposito tono periodico.

Ripetere la procedura per far partecipare altre persone alla conferenza.

In questo modo si possono organizzare conferenze con un massimo di sei partecipanti. Il numero di chiamanti esterni partecipanti dipende dalla programmazione del sistema.

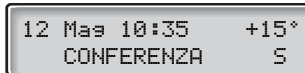

Tenuta individuale

È in corso una chiamata, ad esempio il tasto di linea 1 è acceso. Ora si desidera mettere in attesa la chiamata in corso per un breve periodo.

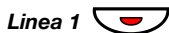

Premere il tasto di linea.

La luce lampeggia lentamente.

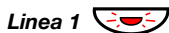

Premere nuovamente per riprendere la chiamata messa in attesa.

Tenuta comune



Premere (preprogrammato).

Il tasto di linea lampeggia lentamente. Alla chiamata si può rispondere su qualsiasi estensione entro un minuto; in caso contrario, si viene richiamati sulla propria estensione.

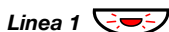

Premere per rispondere sulla propria estensione.

Oppure:

Rispondere su un'altra estensione:



Chiamare l'estensione che ha messo in attesa la chiamata.

6

Premere.

Controllo dei costi chiamate

Nota: *questa sezione è valida solo per i telefoni Dialog 4222 Office e Dialog 3212 Standard.*

Se la piattaforma di comunicazione BusinessPhone dispone delle informazioni sui costi delle chiamate provenienti dalla rete pubblica, la funzione di controllo dei costi chiamate consente di controllare i costi delle chiamate in uscita. La piattaforma di comunicazione BusinessPhone offre molteplici opzioni per ottenere queste informazioni.

Indicazione del costo

Durante una chiamata esterna in uscita, il display visualizza il costo effettivo. Per disattivare l'indicazione del costo:

*41#



Comporre.

Tono di verifica: l'indicazione del costo è disattivata.

Premere.

Per riattivare l'indicazione del costo per tutte le chiamate successive, ripetere la procedura.

Costo dell'ultima chiamata

Al termine di una chiamata esterna in uscita è possibile visualizzare il costo dell'ultima chiamata.

✳ 46#



Comporre.

Il display visualizza il costo dell'ultima chiamata.

Premere per concludere la procedura.

Lettura del proprio contatore costi

Questa funzione è utile quando si desidera controllare il costo totale del proprio contatore.

✳ 45#



Comporre.

Il sistema visualizza il costo totale a partire dall'ultimo azzeramento.

Premere per concludere la procedura.

Inoltro della chiamata

Se si è assenti e non si possono ricevere chiamate o si decide di rispondere alle chiamate su un'altra estensione, è utile inoltrare le chiamate ad una posizione di risposta alternativa.

Per parlare con urgenza con qualcuno che ha inoltrato le sue chiamate, il sistema offre una funzione di esclusione.

In funzione del tipo di deviazione si può anche registrare un saluto personale. Vedere la sezione "[Saluto personale](#)" a pagina 56.

Nota: *le chiamate possono essere effettuate nel modo consueto.*

Deviazione in caso di mancata risposta

Se si è assenti e non si può rispondere a chiamate in arrivo (interne o esterne), l'amministratore di sistema può programmare l'estensione in modo da deviare automaticamente le chiamate ad un indirizzo programmato (tempo di default: 15 secondi).

Deviazione quando il chiamante riceve un tono di occupato

Se la propria estensione è occupata e si ricevono chiamate (interne o esterne), l'amministratore di sistema può programmare l'estensione in modo da deviare automaticamente le chiamate ad un indirizzo programmato.

Deviazione fissa

Questa funzione inoltra le chiamate ad una posizione di risposta preprogrammata, ad esempio segreteria.

Attivazione di una deviazione fissa



Premere.

Premere per attivare la deviazione.

Tutte le chiamate alla propria estensione vengono inviate all'indirizzo preprogrammato. Il display visualizza lo stato attuale della deviazione.

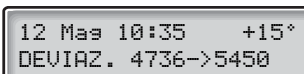

12 Mag 10:35 +15°
DEVIAZ. 4736->5450

Annullamento della deviazione



Premere.

Premere per annullare la deviazione.

Programmazione dell'indirizzo della deviazione fissa

Per programmare un nuovo indirizzo per la deviazione:

00

Comporre per iniziare la programmazione.



Premere.



Premere.



Comporre il nuovo indirizzo di deviazione.



Premere.



Premere.



Premere per concludere la procedura.

Deviazione individuale

Questa funzione consente di deviare le chiamate a posizioni interne ed esterne, ad esempio ad un qualsiasi numero dell'elenco, all'estensione di un collega, ad un numero esterno o ad un numero abbreviato comune (ad esempio il numero dell'auto).

Nota: per prevenire l'abuso, la deviazione esterna individuale può essere bloccata per la propria estensione. Vedere la sezione "Sicurezza" a pagina 65.

Programmazione ed attivazione della deviazione interna

Deviare le chiamate ad una posizione interna.

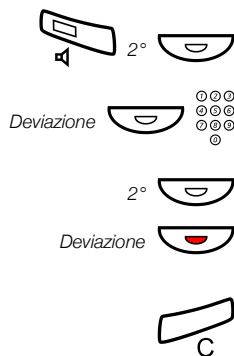

Premere.

Premere e comporre il nuovo numero di elenco.

Un qualsiasi numero di elenco.

Premere.

Premere.

Tono di verifica. La luce di deviazione è accesa e rimane tale. Il display visualizza lo stato attuale del follow-me.

Premere per concludere la procedura.

Si possono effettuare chiamate in uscita nel modo consueto. Un tono di selezione speciale ricorda che la funzione di inoltro delle chiamate è attiva.

Nota: una deviazione interna individuale non può essere attivata se è già attivata una deviazione esterna individuale.

Annullamento della deviazione interna



Premere.

Premere.

La deviazione individuale è annullata. La luce si spegne.

Programmazione ed attivazione di un nuovo indirizzo di deviazione esterna

Per configurare un nuovo indirizzo di deviazione esterna individuale:

✳ 2 2 ✳

Comporre.

0 

Comporre il numero o i numeri per accedere alle chiamate esterne ed immettere il nuovo indirizzo di deviazione esterna.
Massimo 24 caratteri.

Nota: se la rete pubblica richiede l'attesa di un secondo tono di selezione, premere ✳.

#

Premere per attivare la deviazione individuale.

Tono di verifica.



Premere per concludere la procedura.

Nota: prima di uscire, chiamare la propria estensione per verificare se la deviazione esterna è stata configurata correttamente. In tal modo si è certi che il numero è stato programmato correttamente e che le chiamate non verranno erroneamente deviate a un'altra persona. La deviazione esterna individuale può essere utilizzata tramite la funzione ADSI. Vedere la sezione "Configurazione" a pagina 90.

Annullamento della deviazione esterna

2 2

Comporre.



Premere.

Nota: l'indirizzo di deviazione programmato non viene cancellato dalla memoria, ma la deviazione risulterà non attiva.

Riattivazione della deviazione esterna

Deviare le chiamate ad una posizione esterna.

✱ 2 2 ✱ #



Comporre per attivare la deviazione esterna programmata.

Si possono effettuare chiamate in uscita nel modo consueto. Un tono di selezione speciale ricorda che la funzione di inoltro delle chiamate è attiva. Il display visualizza che è stata attivata una deviazione esterna.

Premere.

Follow-me

Se si è in un'altra stanza, si può comunque rispondere alle proprie chiamate inoltrandole all'estensione della stanza. Per attivare il follow-me, sul proprio telefono deve essere attivata la funzione di deviazione individuale.

Attivazione del follow-me

Nota: questa procedura deve essere eseguita sul telefono a cui sono deviate le chiamate.

✱ 2 1 ✱



Comporre.



Comporre il proprio numero e premere.



Comporre il nuovo numero e premere.

Tono di selezione speciale.

Premere per concludere la procedura.

Annullamento del follow-me

Il follow-me e la deviazione individuale possono essere annullate anche dalla posizione di risposta.

2 1 *

Comporre.



Comporre il numero.

#

Premere.

Tono di selezione.



Premere per concludere la procedura.

Informazioni sull'assenza

Se si è assenti dall'ufficio per un certo periodo (ad esempio riunione, ferie, pranzo, malattia), questa funzione consente di informare i chiamanti sul motivo dell'assenza. I chiamanti esterni vengono inoltrati all'operatore che può accedere alle informazioni sull'assenza.

Nota: se è stata attivata una deviazione con un saluto personale, i chiamanti ascolteranno il saluto anche se sono state attivate le informazioni sull'assenza. Vedere la sezione "[Saluto personale](#)" a pagina 56.

I chiamanti possono essere informati con:

1) Testi predefiniti

Immettere il motivo dell'assenza e la data e l'ora del ritorno.

2) Informazioni vocali

Registrare un messaggio vocale e specificare il motivo dell'assenza.

Immissione delle informazioni

Per memorizzare informazioni di testo o vocali



Informazioni



Premere.

Premere.

All'attivazione delle informazioni, la luce Messaggio/informazioni si accende. Se giunge un messaggio, la luce inizia a lampeggiare. Vedere la sezione "[Controllo e memorizzazione dei messaggi ricevuti](#)" a pagina 59.

Selezionare Testo predefinito o Informazione vocale.



Testi predefiniti

Immettere il codice e le informazioni per il completamento (vedere tabella).

	Codice	Info completamento
Ora di rientro	1	ora (00–23) minuto (00–59)
Data di rientro	2	mese (01–12) giorno (01–31)
Intervallo pranzo	3	fino a, ora minuto
In riunione	4	fino a, ora minuto
In ferie	5	fino a, mese giorno
In malattia	6	fino a, mese giorno

#

Premere per immettere le informazioni.



Premere per concludere la procedura.

Le informazioni preprogrammate sull'assenza programmata vengono visualizzate sul display. I chiamanti interni ricevono le informazioni sul display (o informazioni vocali per chiamanti senza telefono dotato di display). I chiamanti esterni vengono inoltrati all'operatore che può accedere alle informazioni sull'assenza.

Esempio di testi predefiniti: Vacanza, fino al 27 giugno



Premere.



Premere.

5

Immettere il codice.

0 6 2 7

Immettere il mese e il giorno.

#

Premere.
Informazioni attive.



9

9

#



Informazioni vocali

Premere.

Premere.

Premere e parlare.

Premere per riascoltare la registrazione.

Premere e parlare per registrare di nuovo.

Premere per attivare.

Premere per concludere la procedura.

I chiamanti interni ascoltano le informazioni tramite l'handset o l'altoparlante. I chiamanti esterni vengono inoltrati all'operatore che può accedere alle informazioni sull'assenza.

***Nota:** se si desidera controllare le informazioni, si può comporre il numero della propria estensione.*

Modifica delle informazioni



0 #

Cancellazione di informazioni

Premere.

Premere.

Premere per cancellare le informazioni.

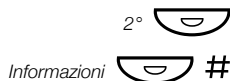

Memorizzazione di informazioni

Premere.

Premere per disattivare e memorizzare per un uso successivo.
Le informazioni sono passive.

Premere per concludere la procedura.

Utilizzo delle informazioni memorizzate

Se le informazioni sono disattivate:

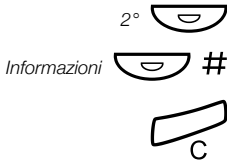

Premere.

Premere per attivare le informazioni memorizzate.

La luce Messaggio/Informazioni è accesa. Le informazioni sono attive.

Premere per concludere la procedura.

Ricezione di informazioni per chiamate deviate

Nota: questa sezione è valida solo per i telefoni Dialog 4222 Office e Dialog 3212 Standard.

Se il collega Andreoli ha programmato una deviazione verso un'altra estensione e l'utente di tale estensione risponde ad una chiamata per Andreoli dal proprio telefono, il carattere '&' o '%' indica che Andreoli ha programmato un'informazione di testo o vocale.

Informazione di testo programmata

ANDREOLI A	200%
GUERRIERIB	201 S

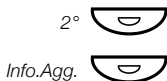

Premere.

Premere e tenere premuto per leggere le informazioni di testo.

Informazione vocale programmata

ANDREOLI A	200%
GUERRIERI	201 S



Premere.



Comporre il numero di Andreoli per ricevere le informazioni vocali.

Messaggi

Grazie al sistema di messaggi è possibile inviare, ricevere, inoltrare e memorizzare diversi tipi di messaggi. È inoltre possibile accedere a numerose funzioni utili, quali la registrazione di una conversazione in corso, l'effettuazione di chiamate esterne tramite la rete aziendale e altro ancora.

Protezione mediante password

La prima volta che si accede al sistema messaggi (possibile solo dalla propria estensione) il sistema richiede di cambiare la password se è ancora quella di default (0000).

Nota: *alcuni sistemi sono programmati per consentire l'uso della password di default.*

Seguire le istruzioni vocali.

Il sistema richiede l'immissione di una nuova password, di confermarla e di salvarla. Se si utilizza la password di default, viene richiesto di riprovare.



Premere per concludere la procedura.

Oppure:

Continuare con un'altra funzione messaggi.

Se si desidera cambiare ancora la password, è possibile usare il sistema dei messaggi o la funzione "[Modifica della password](#)" a pagina 65.

Sistema mailbox individuale

I chiamanti possono lasciare messaggi nel mailbox individuale.

Attivazione

Deviare l'estensione al sistema mailbox.



Deviazione



Premere.

Premere.

Comporre il numero del sistema mailbox.

Richiedere il numero del proprio sistema mailbox all'amministratore di sistema.



Deviazione



Premere.

Premere.



Premere per concludere la procedura.

Attivando la deviazione al mailbox, la luce Deviazione si accende.

Disattivazione



Deviazione



Premere.

Premere.

Saluto personale

In funzione del tipo di deviazione da attivare, si possono registrare tre tipi diversi di saluto personale al chiamante. È possibile attivare una deviazione quando un chiamante riceve il tono di occupato oppure in caso di mancata risposta, nonché attivare la deviazione individuale per tutte le chiamate.

✖ 59#

Comporre.

Durante la procedura il sistema richiede il numero di estensione e la password.

2

Premere per configurare il saluto personale.



Immettere il codice di deviazione.

Selezionare una delle seguenti opzioni e seguire le istruzioni vocali.

<i>Tipo di deviazione</i>	<i>Codice</i>
Saluto di deviazione per occupato	1
Saluto di deviazione per mancata risposta	2
Saluto di deviazione individuale	3

#

Premere per salvare il saluto registrato.

Attivando la deviazione, il saluto registrato viene ascoltato dal chiamante successivo.



Premere per concludere la procedura.

Nota: se è stata attivata una deviazione con un saluto personale, i chiamanti ascolteranno il saluto anche se sono state attivate le informazioni sull'assenza. Vedere la sezione "[Informazioni sull'assenza](#)" a pagina 50.

Recupero di messaggi – internamente

Al ricevimento di un nuovo messaggio, la luce Messaggi lampeggia rapidamente.

Messaggio 

Premere per recuperare un messaggio.

Vedere la sezione "[Controllo e memorizzazione dei messaggi ricevuti](#)" a pagina 59.

Recupero di messaggi – esternamente

Per recuperare i propri messaggi da una posizione esterna:



Comporre il numero di telefono della propria società.



Comporre il numero del sistema mailbox.

Durante la procedura il sistema richiede il numero di estensione e la password.

Nota: non è possibile utilizzare la password di default 0000 per recuperare messaggi dall'esterno. Per controllare la presenza di messaggi da una posizione esterna, cambiare dapprima la password. Vedere la sezione "[Modifica della password](#)" a pagina 65.

Le seguenti funzioni mailbox possono essere utilizzate anche da una posizione esterna:

- Modifica della password
- Controllo e memorizzazione dei messaggi ricevuti
- Inoltro di un messaggio vocale
- Invio di un messaggio
- Notifica di chiamata esterna
- Saluto personale

Notifica di chiamata esterna

Con questa funzione, il sistema messaggi notifica l'arrivo di un nuovo messaggio vocale. Si può specificare un numero esterno da chiamare dopo un tempo preprogrammato oppure immediatamente all'arrivo di un nuovo messaggio.

Nota: questa funzione può essere soggetta a limitazioni o non essere disponibile. Per informazioni sulla disponibilità e per ulteriori informazioni, contattare l'amministratore di sistema.

La notifica può avvenire in due modi diversi (in funzione della programmazione del sistema):

Notifica con accesso al mailbox:

La notifica viene ricevuta immettendo la password, purché diversa dal valore di default 0000. Per selezionare una nuova password, vedere la sezione "**Modifica della password**" a pagina 65. Si ottiene accesso completo al sistema mailbox.

Notifica senza accesso al mailbox:

Si riceve un breve annuncio vocale che informa che qualcuno ha lasciato un messaggio. La notifica viene confermata premendo un tasto qualsiasi. Per recuperare il messaggio, occorre richiamare il sistema mailbox.

Nota: *se la notifica non viene confermata entro il tempo preprogrammato, il collegamento viene interrotto ed effettuato più tardi. Per informazioni sul numero programmato di tentativi di notifica, contattare l'amministratore di sistema.*

Programmazione

Messaggio



Premere per accedere al mailbox.

Nota: *in funzione della configurazione, il sistema può richiedere la password.*

Seguire le istruzioni vocali.

È possibile programmare il numero di notifica esterna e l'ora di notifica ed attivare/disattivare la funzione. Il numero esterno (comprese la o le cifre di accesso alle chiamate esterne) può essere composto da un numero massimo di 24 cifre. L'ora viene immessa nel formato a 24 h, ad esempio 2030 per le venti e trenta; i valori immessi vengono corretti automaticamente sul quarto d'ora più vicino, ad esempio 2013 diventa 2015.

Nota: *il numero e l'ora di notifica devono essere programmati prima di attivare la notifica.*



Premere per concludere la programmazione.

Controllo e memorizzazione dei messaggi ricevuti

I messaggi ricevuti possono essere controllati e memorizzati.

I messaggi ricevuti sono divisi nelle tre categorie seguenti:

- Nuovi messaggi (non ascoltati)
- Messaggi ascoltati
- Messaggi memorizzati

I messaggi vocali possono essere anche inoltrati ad altri numeri di mailbox (individuali o comuni). Vedere la sezione "[Inoltro di un messaggio vocale](#)" a pagina 60.

Nota: *dopo un certo tempo, i messaggi vengono cancellati dal sistema. L'intervallo di cancellazione dipende dalla categoria del messaggio. Per ulteriori informazioni contattare l'amministratore di sistema.*

Messaggio

Premere per accedere al mailbox.

Se il mailbox contiene solo messaggi ascoltati, la luce è accesa. I messaggi ricevuti possono essere controllati e memorizzati. Possono essere salvati fino a 20 messaggi.

I messaggi vocali vengono ascoltati con l'altoparlante o il ricevitore. I messaggi "chiamami" chiamano automaticamente il mittente. I messaggi di questo tipo non possono essere salvati.

Nota: *in funzione della configurazione, il sistema può richiedere la password prima di poter accedere ai messaggi. Vedere la sezione "[Sicurezza](#)" a pagina 65.*



Premere per concludere la procedura.

Inoltro di un messaggio vocale

I messaggi vocali ricevuti (nel mailbox individuale o comune) possono essere inoltrati ad altri numeri di mailbox (individuali o comuni). Quando si inoltra un messaggio vocale ad un mailbox individuale, il numero di mailbox è lo stesso dell'estensione. Vedere anche la sezione "Messaggi" a pagina 54.

Messaggio 

Premere per accedere al mailbox.

***Nota:** in funzione della configurazione, il sistema può richiedere la password prima di poter accedere ai messaggi. Vedere la sezione "Sicurezza" a pagina 65.*

Seguire le istruzioni vocali.

Si possono inoltrare messaggi vocali nuovi, ascoltati o salvati.

***Nota:** il messaggio inoltrato è una copia, cioè può essere cancellato senza eliminare il messaggio originale.*

Ripetere la procedura per inoltrare il messaggio ad un altro mailbox.



Premere per concludere la procedura.

Sistema mailbox comune

Se si devia il telefono verso un mailbox comune, i chiamanti possono lasciare messaggi. La differenza tra il mailbox individuale ed un mailbox comune consiste nel fatto che un mailbox comune può essere utilizzato da più di un utente.

Attivazione

Deviare l'estensione al sistema mailbox.



Premere.

Premere.



Comporre il numero del mailbox comune.

Per il numero del proprio mailbox contattare l'amministratore di sistema.



Premere.



Premere.



Premere per concludere la procedura.

Attivando la deviazione al mailbox, la luce Deviazione si accende.

Disattivazione



Premere.



Premere.

Recupero di messaggi – internamente



Premere il tasto del mailbox comune (preprogrammato).

Durante la procedura il sistema richiede il numero di estensione e la password. Vedere la sezione "[Sicurezza](#)" a pagina 65.

Recupero di messaggi – esternamente

Per recuperare i propri messaggi da una posizione esterna:



Comporre il numero di telefono della propria società.



Comporre il numero del mailbox comune.

Durante la procedura il sistema richiede il numero di estensione e la password.

Nota: non è possibile utilizzare la password di default 0000 per recuperare messaggi dall'esterno. Per controllare la presenza di messaggi da una posizione esterna, cambiare dapprima la password. Vedere la sezione "[Modifica della password](#)" a pagina 65.

Invio di un messaggio

Per inviare un messaggio ad un'estensione se si ascolta il segnale di occupato o non si riceve risposta.

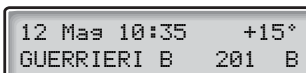

Messaggio di richiamata

Messaggio  #

Premere per inviare un messaggio "chiamami".

Messaggi vocali

Per inviare un messaggio vocale:

Messaggio 

Premere.

9

Premere e pronunciare un messaggio vocale.

✖

Premere per riascoltare la registrazione.

9

Premere e parlare per registrare di nuovo.

#

Premere per inviare

Funzione dittafono

Se si desidera registrare e ricevere messaggi vocali personali, si può utilizzare la funzione dittafono. Un messaggio dittafono è considerato come un messaggio normale. Per informazioni sul recupero di messaggi dittafono, vedere la sezione "[Controllo e memorizzazione dei messaggi ricevuti](#)" a pagina 59.

Registrazione di un messaggio

Per iniziare la registrazione:

*** 5 8 #**

Comporre e registrare il messaggio.

Il tempo massimo di registrazione è di 4 minuti e 15 secondi.

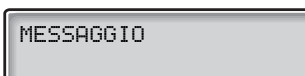

Selezionare una delle seguenti opzioni:

Premere per riascoltare.

9

Premere e parlare per registrare di nuovo.

#

Premere per interrompere la registrazione e memorizzare il messaggio.

Registrazione della conversazione

La funzione di registrazione della conversazione consente di memorizzare la conversazione telefonica in corso nel mailbox individuale premendo un tasto di registrazione preprogrammato. Si possono memorizzare chiamate interne ed esterne. Le chiamate in conferenza non possono essere memorizzate.

Una conversazione registrata è considerata come un normale messaggio vocale. Per informazioni sul recupero di conversazioni registrate, vedere la sezione "[Controllo e memorizzazione dei messaggi ricevuti](#)" a pagina 59.

Nota: *questa funzione può essere soggetta a limitazioni o non essere disponibile. Per informazioni sulla disponibilità e per ulteriori informazioni, contattare l'amministratore di sistema. Durante l'intera sessione di registrazione è possibile che venga emesso un tono di conferenza.*

Per iniziare o interrompere la registrazione di una chiamata in corso:

Registrazione



Premere il tasto di registrazione (preprogrammato).

Mentre è attiva la registrazione, una luce accesa indica che la conversazione viene registrata. La registrazione può essere iniziata e terminata in qualsiasi momento. Il tempo massimo di registrazione è di 4 minuti e 15 secondi. Se si desidera registrare una conversazione più lunga, basta ripetere la procedura.

Avviso! *Registrare una conversazione senza avvisare l'interlocutore può essere un'azione illegale. L'inoltro a terzi o il riascolto di una conversazione registrata senza autorizzazione può essere un'azione illegale.*

La persona che registra ha l'obbligo di chiedere all'interlocutore il permesso e di informarlo dello scopo e dell'uso futuro della particolare registrazione. Il rispetto delle leggi è di esclusiva responsabilità dell'utente; le violazioni possono essere perseguite legalmente. Né il produttore né il rivenditore di questo prodotto è responsabile dell'abuso di questa funzione da parte dell'utente o degli eventuali danni provocati.

Sicurezza

Si può utilizzare una password di quattro cifre per bloccare il telefono evitandone l'uso non autorizzato, per effettuare chiamate esterne da un'estensione bloccata, per accedere al sistema messaggi o per attivare la funzione ADSI.

Nota: la prima volta che si accede al sistema messaggi il sistema richiede di cambiare la password se è ancora quella di default (0000). Questa procedura viene eseguita direttamente nel sistema messaggi. Vedere la sezione "Messaggi" a pagina 54.

Modifica della password

* 7 2 *

Comporre per selezionare una nuova password.



Comporre la password attuale.

La password predefinita è 0000.



Premere.



Comporre la nuova password.



Premere.

Tono di verifica.

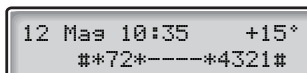

Premere per concludere la procedura.

Esclusione dell'estensione bloccata

Per effettuare una chiamata si può escludere temporaneamente un'estensione bloccata.

Esclusione della propria estensione

72

Comporre.



Comporre la password.

#

Premere.

Tono di selezione. Si può effettuare una sola chiamata dalla propria estensione.

Esclusione di un'altra estensione

Questa funzione consente di effettuare una chiamata su un'altra estensione bloccata utilizzando la propria password.

72

Comporre.



Comporre la password.

Premere.



Comporre il numero della propria estensione.

#

Premere.

Tono di selezione. Si può effettuare una sola chiamata dall'estensione bloccata.

Blocco dell'estensione

*72#



Comporre per bloccare l'estensione.

Tono di verifica.

Premere per concludere la procedura.

Sblocco dell'estensione

#72*



Comporre.

Comporre la password.

#



Premere per riaprire.

Tono di verifica. La propria estensione è stata sbloccata.

Premere per concludere la procedura.

Servizi di gruppo

Quando si lavora all'interno di un gruppo, i seguenti servizi di gruppo possono essere molto utili. Si può eseguire la ricerca dei colleghi, offrire loro assistenza per telefono o rispondere alle loro chiamate in arrivo.

Sistema tasti

Con questa funzione, tutte le linee esterne (o quelle selezionate) sono rappresentate da tasti preprogrammati su tutti i telefoni. Per ogni linea esterna occorre programmare un tasto di funzione. Ciò significa che si può monitorare lo stato del traffico su ogni linea esterna programmata, ad esempio libera o occupata. Si può anche effettuare una chiamata esterna premendo il tasto di linea esterna.

Risposta ad una chiamata esterna

Per rispondere a una chiamata esterna, premere il tasto lampeggiante. A seconda della programmazione del sistema, una chiamata esterna in arrivo viene annunciata da un tasto di linea lampeggiante e da un segnale di suoneria.

Linea esterna



Premere (preprogrammato).

Connessione vocale con il chiamante.

Effettuazione di una chiamata esterna

Per effettuare una chiamata esterna premere il tasto di linea esterna:
La linea esterna viene presa automaticamente.

Linea esterna



Premere un tasto di linea libero (preprogrammato).

Comporre il numero desiderato.

Effettuando chiamate esterne in questo modo, non occorre comporre le cifre per accedere alla chiamata esterna.

Supervisione/assistenza telefono

Un tasto di funzione può essere programmato anche per supervisionare e gestire chiamate per un gruppo di estensioni. Se è programmato un tasto di supervisione/servizio del telefono, si possono chiamare gli altri membri del gruppo o rispondere alle chiamate in arrivo per il gruppo premendo il tasto e monitorare l'attività delle altre estensioni (libere, occupate, chiamate).

Situazione del traffico

Michele



Conversazione in corso (la luce è accesa)

Michele



Estensione libera (la luce è spenta)

Michele



L'estensione è chiamata (la luce lampeggia)

Risposta alle chiamate per il gruppo

L'estensione del collega è indicata sul telefono da un tasto preprogrammato.

Michele



Premere per rispondere direttamente alle chiamate (preprogrammato).

Una luce lampeggiante accanto al tasto indica una chiamata in arrivo.

Michele



Chiamata ad un membro del gruppo

Premere per effettuare una chiamata (preprogrammato).

Nota: se il tasto lampeggia, alla chiamata per il collega viene risposto automaticamente.

Risposta ad una chiamata di gruppo

In un gruppo di risposta ogni membro può rispondere alle chiamate per i singoli membri del gruppo. Alla chiamata per il gruppo si risponde componendo uno speciale numero di risposta. Per il numero configurato contattare l'amministratore di sistema.



Comporre il codice di risposta ad una chiamata di gruppo.

Ricerca persone tramite altoparlante

Si possono ricercare tutte le estensioni di un gruppo e trasmettere un messaggio vocale.

Ricerca persone



Premere (preprogrammato).

Vengono chiamate tutte le estensioni di un gruppo.

Ricerca persone



Premere di nuovo e tenere premuto il tasto (preprogrammato).

Pronunciare il messaggio vocale, quindi rilasciare il tasto. Ora si può attendere risposta o terminare. Se non si ottiene una risposta entro 30 secondi, la funzione di ricerca persone termina automaticamente.

Risposta alla ricerca persone

Un breve tono ed il lampeggio del tasto Ricerca persone informa della ricezione di una ricerca persone tramite altoparlante.

Ricerca persone



Premere (preprogrammato).

Viene effettuata una chiamata interna con l'interlocutore cercato.

Suoneria comune

La funzione di suoneria comune consente a tutte le estensioni del sistema (operatore compreso) di rispondere alla chiamata da un'estensione predefinita come estensione di suoneria comune.



Comporre il codice di risposta per la suoneria comune.

Per il codice di risposta della suoneria comune contattare l'amministratore di sistema.

Si viene collegati immediatamente con la parte chiamante. Se due o più estensioni provano simultaneamente a rispondere ad una chiamata proveniente dall'estensione di suoneria comune, solo la prima estensione riesce ad effettuare l'operazione. L'altra estensione riceve il tono numero non raggiungibile e sul display viene visualizzato il messaggio *Nessuna chiamata in attesa sulla suoneria comune*. Ciò si verifica anche se si compone il codice di risposta per la suoneria comune e non vi sono chiamate in attesa sull'estensione della suoneria comune.

Nota: *si può anche programmare il codice della suoneria comune su un tasto di funzione.*

Ricerca di gruppo

Il telefono può essere incluso in uno o più gruppi di ricerca. In un gruppo di ricerca, tutti i membri sono rappresentati con un unico numero di elenco comune. Possono essere programmati 16 gruppi di ricerca, ognuno contenente da 1 a 20 membri. Un membro può essere un numero di estensione, un pannello operatore o un numero fittizio. Se si desidera attivare questa funzione, contattare l'amministratore di sistema.

Nota: *il numero di estensioni cordless in un gruppo di ricerca è limitato ad otto (comprese le configurazioni tandem).*

Le chiamate in arrivo al gruppo di ricerca sono dirette ad estensioni libere del gruppo. L'ordine di ricerca all'interno del gruppo può essere modificato a seconda delle esigenze. Se tutti i membri del gruppo di ricerca sono occupati, una chiamata in arrivo viene messa in coda. Se nessuno risponde a questa chiamata entro il tempo programmato, la chiamata viene inoltrata alla posizione di risposta programmata (ad esempio operatore).

Nota: *se tutti i membri di un gruppo di ricerca sono occupati, le funzioni di richiamata e intrusione non sono disponibili.*

Accesso

Per poter rispondere alle chiamate della ricerca di gruppo, occorre accedere al sistema.

Per accedere a un gruppo di ricerca:

*** 2 8 ***

Comporre.



Comporre il codice del gruppo di ricerca.

Per il numero configurato contattare l'amministratore di sistema.

#

Premere.

Per accedere a tutti i gruppi di ricerca:

*** 2 8 ***

Comporre.

*** #**

Premere.

Risposta alle chiamate

Il numero del gruppo di ricerca viene visualizzato di default sul display. Se occorre un layout diverso del display, contattare l'amministratore di sistema.

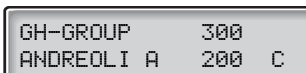

Rispondere alle chiamate di ricerca di gruppo nel modo consueto.

Chiusura della sessione

Per chiudere la sessione per un gruppo di ricerca:

2 8 *

Comporre.



Comporre il codice del gruppo di ricerca.

Per il numero configurato contattare l'amministratore di sistema.

#

Premere.

Nota: *se è stato eseguito l'accesso a più gruppi di ricerca ed è stata chiusa la sessione per uno di essi, il display visualizza il seguente messaggio:*

GRP . PBX NON ATTIVO

Per chiudere la sessione per tutti i gruppi di ricerca:

2 8 *

Comporre.

*** #**

Premere.

Servizi ISDN

Nota: *questa sezione è valida solo per i telefoni Dialog 4222 Office e Dialog 3212 Standard.*

Leggere questo capitolo solo se il sistema è collegato ad una linea telefonica digitale (linea ISDN). Riporta infatti una panoramica di tutti gli altri servizi supplementari disponibili dalla rete pubblica e supportati dal sistema. I servizi della rete pubblica differiscono a seconda del paese. Per informazioni sui servizi disponibili, contattare l'amministratore di sistema.

Identificazione numero

La maggior differenza rispetto alla rete pubblica analogica è l'identificazione del numero tra le parti collegate.

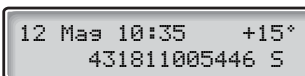

Quando si effettua una chiamata esterna, il numero pubblico del sistema ed il numero di estensione vengono trasmessi all'utente chiamato. Se il numero dell'utente che risponde è diverso da quello composto, ad esempio in seguito ad una deviazione, si ricevono informazioni sul numero di tale utente.

Se si risponde ad una chiamata esterna sul proprio telefono (o da un altro telefono), il display visualizza il numero del chiamante. Il proprio numero pubblico viene trasmesso al chiamante.

Risposta ad una chiamata in arrivo da una linea ISDN

Un segnale di suoneria o una luce lampeggiante indica una chiamata in arrivo; rispondere alla chiamata nel modo consueto. Si possono presentare i quattro casi seguenti.

Esempio 1:

La rete pubblica fornisce il numero del chiamante.

Sta chiamando il sig. Plattner con numero pubblico 0 181100 4736.

```
12 Mag 10:35 +15°
1811004736 C
```

Esempio 2:

Il chiamante ha attivato la funzione di Segretezza numero. Il numero del chiamante non verrà visualizzato.

```
12 Mag 10:35 +15°
NUMERO INIBITO C
```

Esempio 3:

La rete pubblica non può fornire il numero del chiamante; in questo caso viene visualizzato il numero normale della linea esterna.

```
12 Mag 10:35 +15°
ESTERNA 701 C
```

Esempio 4:

Il numero del chiamante è stato deviato alla rete pubblica, vengono visualizzati il numero del chiamante e di deviazione.

```
43181188
1811004736 C
```

Effettuazione di una chiamata esterna su una linea ISDN

Effettuare una chiamata esterna nel modo consueto.

Se anche l'utente chiamato è collegato ad una linea digitale, il proprio numero pubblico viene visualizzato sul display del chiamato.

Se il numero dell'utente connesso è diverso da quello composto, ad esempio in caso di deviazione o risposta da un altro interno, sul proprio display viene visualizzato il nuovo numero.

Esempio:

Numero del chiamato 0 181100 Estensione 4736.

```
12 Mag 10:35 +15°  
01811004736 F
```

L'estensione 4736 desiderata risponde dall'estensione 5446.

```
12 Mag 10:35 +15°  
01811005446 S
```

Se l'utente connesso ha attivato la funzione di Segretezza numero (soppressione del numero), il proprio display visualizza le seguenti informazioni.

```
12 Mag 10:35 +15°  
NUMERO INIBITO S
```

Identificazione chiamate moleste

Se si è disturbati da chiamate moleste in arrivo esterne, si può richiedere al gestore di rete di rintracciarne il numero.

Se non si riesce a vedere il numero del chiamante o dell'utente connesso (a causa dell'attivazione della soppressione del numero), è possibile registrare il numero nella rete pubblica durante la chiamata.

ID. chiamata molesta



Premere per registrare il numero collegato (preprogrammato).

Oppure:

***39#**

Comporre per registrare il numero connesso.

Se la funzione è prevista dalla rete pubblica, il display visualizza le seguenti informazioni.

```

MCID ACCEPT
NUMERO INIBITO  S
  
```

Se non è possibile identificare l'utente connesso, il proprio display visualizza le seguenti informazioni.

```

MCID REJECT
NUMERO INIBITO  S
  
```

Dopo 3 secondi il display ritorna allo stato precedente.

Elenco chiamanti ISDN

Questa funzione consente di non perdere chiamate in arrivo in quanto le chiamate ISDN senza risposta, ad esempio se non si risponde o se il telefono è occupato, vengono memorizzate nel telefono.

Mediante il telefono si può:

- Vedere il numero di chiamate senza risposta
- Chiamare i numeri memorizzati nell'elenco dei chiamanti
- Scorrere l'elenco dei chiamanti
- Vedere l'ora e la data delle chiamate arrivate
- Cancellare chiamate dall'elenco

Il numero di chiamate viene indicato sul display, ad esempio 10C indica che nell'elenco sono memorizzate 10 chiamate.

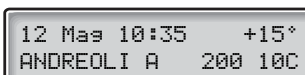

12 Mar 10:35 +15*
ANDREOLI A 200 10C

Recupero di chiamate

Per vedere la prima voce dell'elenco dei chiamanti:

✖ 4 8 #

Premere.

Il display visualizza le seguenti informazioni, ad esempio 1C indica la prima chiamata memorizzata nella lista.

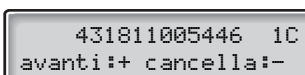

431811005446 1C
avanti:+ cancella:-

Nota: se non si risponde entro 30 secondi, il display ritorna allo stato "in attesa". Se si desidera uscire dalla funzione prima del tempo massimo, premere il tasto Cancella.

Premere il tasto del volume verso l'alto per scorrere l'elenco.

Premere per chiamare il numero selezionato.

Se la chiamata riceve risposta, il numero viene eliminato automaticamente dall'elenco chiamanti. Il sistema aggiunge automaticamente la o le cifre per l'accesso alla chiamata esterna.

Nota: se la o le cifre per l'accesso alle chiamate esterne non sono state definite per l'elenco chiamanti, contattare l'amministratore di sistema.

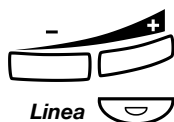

Visualizzazione di data, ora e tentativi di chiamata per la chiamata selezionata

Quando si stanno recuperando chiamate dall'elenco chiamanti:

- 0 Premere per vedere la data e l'ora della chiamata selezionata.**
Viene visualizzata l'ora di ricezione e il numero di volte in cui è stata ricevuta la stessa chiamata.

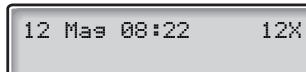

- 0 Premere per ritornare al display precedente.**

Cancellazione di chiamate dall'elenco chiamanti

Quando si stanno recuperando chiamate dall'elenco chiamanti:



- Premere il tasto del volume verso il basso per cancellare la chiamata selezionata.**

La chiamata viene cancellata dall'elenco e viene visualizzata la chiamata successiva. Il display informa che l'elenco non contiene più chiamate.

Nota: se non si risponde entro 5 secondi, il display ritorna allo stato "in attesa". Se si desidera uscire dalla funzione prima del tempo massimo, premere il tasto Cancella.

Segretezza numero

Premendo un tasto "segretezza numero" preprogrammato si può scegliere se visualizzare o meno il proprio numero completo (pubblico + numero di estensione) all'utente connesso.

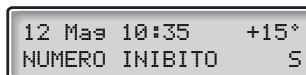

Segretezza numero



- Premere un tasto preprogrammato per sopprimere la visualizzazione del numero sulla rete pubblica.**

La luce accanto al tasto è accesa e resta accesa finché non si ripreme il tasto.

Altre funzioni utili

L'uso di questi servizi aumenta la produttività; si può, ad esempio, impostare un promemoria per riunioni importanti, registrare i costi di chiamate esterne in conti diversi, ascoltare musica tramite l'altoparlante e così via.

Configurazione tandem

Per configurazione tandem si intende un'unità composta da due telefoni che utilizzano lo stesso numero di elenco. Uno dei telefoni è definito primario e l'altro secondario. Questa funzione consente la comunicazione per utenti che, ad esempio, hanno un telefono normale sulla scrivania (il telefono primario) e si devono spostare all'interno dell'edificio con il proprio telefono portatile (il telefono secondario). La configurazione tandem opera fondamentalmente come segue:

Attivazione della configurazione tandem

Secondario on/off



Premere (preprogrammato).

Oppure:

*** 2 8 #**

Comporre per collegarsi al telefono secondario.

12 Mag 10:35 +15°
SECONDO TERM. ATTIVO

Per chiamate in arrivo:

- Entrambi i telefoni sono considerati come 1 estensione singola.

Per chiamate in uscita:

- Entrambi i telefoni sono considerati come 2 estensioni separate.

Secondario on/off



2 8

Disattivazione della configurazione tandem

Premere (preprogrammato).

Oppure:

Comporre per disattivare il telefono secondario.

Per chiamate in arrivo:

- Il telefono secondario non può essere chiamato ed il telefono primario opera come un normale telefono autonomo.

Per chiamate in uscita:

- Entrambi i telefoni sono considerati come 2 estensioni separate.

Trasferimento di una chiamata tra i membri di un'unità tandem

Richiesta



Premere e comporre il proprio numero di elenco.

Trasferita



Premere.

Promemoria

Il telefono può essere programmato per attivare un promemoria a qualsiasi ora entro le 24 ore successive (sono consentite più programmazioni).

* 3 2 *



Comporre.

Comporre l'ora di invio della chiamata promemoria e premere.
(00-23) ora + (00-59) minuto. Esempio: 1430.



Nota: se si riceve il tono di occupato, la propria estensione non dispone dell'autorizzazione per la programmazione di un promemoria.



In caso di errore di digitazione premere il tasto del volume verso il basso per cancellare l'ultima cifra immessa.



Premere per concludere la programmazione.

All'ora di attivazione del promemoria, il telefono squilla con il segnale di richiamata.

Annullamento del promemoria

3 2



Comporre per annullare tutte le impostazioni.

Premere per concludere la procedura.

Musica di sottofondo

Si può ascoltare musica di sottofondo mediante l'altoparlante del telefono premendo un tasto musica preprogrammato o immettendo il numero del canale musicale. Per il numero configurato contattare l'amministratore di sistema.

Musica di sottofondo



Premere per attivare la musica (preprogrammato).

La musica si disattiva automaticamente se si ricevono o si effettuano chiamate e si riattiva al termine della chiamata.

Premere per disattivare la musica.

Nota: il volume può essere regolato. Vedere la sezione "Configurazione" a pagina 90.

Citofono

Il citofono è utilizzato per controllare l'accesso di persone all'azienda, ad esempio per aprire il portone tramite telefono.

Risposta a chiamate citofono

Linea



Premere il tasto di linea lampeggiante.

Viene stabilita la connessione vocale con l'utente chiamante.

Apertura dell'apriporta

Dopo aver risposto al citofono si può aprire il portone facendo una richiesta al numero di elenco dell'apriporta.

Richiesta



Premere.

Comporre il numero di elenco dell'apriporta.

Per il numero contattare l'amministratore di sistema.

Nota: si può anche programmare il numero di elenco dell'apriporta come un numero abbreviato comune o su un tasto di funzione.

Linea di intercomunicazione

Una funzione di chiamata diretta tra due estensioni, ad esempio anticamera ed ufficio del capo.

Segreteria di
intercomunicazione



Premere per effettuare una chiamata di intercomunicazione (preprogrammato).



Premere per annullare il collegamento.

Commutazione notte

Se si desidera attivare questo servizio, contattare l'amministratore di sistema. Questa funzione viene utilizzata per indirizzare tutte le chiamate in arrivo ad un'estensione (posizione di risposta), ad esempio quando l'ufficio è chiuso.

Notte



Premere per attivare o disattivare (preprogrammato).

Quando la luce lampeggia, è attiva la commutazione notte. Quando la luce è spenta, la commutazione notte è disattivata.

Accesso diretto al sistema interno (ADSI)

Se si sta lavorando esternamente ed occorre effettuare chiamate di servizio, chiamare la propria azienda ed utilizzare il PBX aziendale per effettuare chiamate esterne. In questo caso si pagano solo le spese telefoniche per chiamare la propria azienda. Gli altri costi vengono automaticamente addebitati sul proprio numero di estensione o su un progetto speciale.

Nota: per attivare questa funzione occorre cambiare la password di default da 0000 ad una personale. Per informazioni sul codice da utilizzare e sulla procedura di modifica, vedere la sezione "[Modifica della password](#)" a pagina 65.

Le chiamate possono essere anche deviate dall'estensione del proprio ufficio alla posizione esterna. Vedere la sezione "[Inoltro della chiamata](#)" a pagina 43. Durante la procedura il sistema richiede la password.



Comporre il numero pubblico della propria azienda.



Seguito dal numero ADSI.

Per il numero ADSI definito contattare l'amministratore di sistema.

Nota: se si desidera registrare la chiamata su un numero di conto, eseguire la procedura del numero di conto prima di immettere il numero esterno. Vedere la sezione "[Numero di conto](#)" a pagina 86.



Comporre il numero esterno.

Oppure:

Utilizzare la funzione di deviazione esterna.

Per la procedura vedere la sezione "[Inoltro della chiamata](#)" a pagina 43.

Nota: se si programma un nuovo indirizzo di deviazione, ricordarsi di annullarlo quando si ritorna in ufficio.

Numero di conto

È possibile immettere un numero di conto per addebitare le spese telefoniche a conti diversi. In funzione della configurazione del sistema, il numero di conto deve essere immesso da un elenco di numeri di conto verificati (predefiniti) o si può creare un numero di conto personalizzato. Vale quanto segue:

- Con il numero di conto verificato si può limitare l'effettuazione di chiamate esterne (numero o area specifica) in modo tale che ciascuno che disponga dell'autorizzazione ad effettuare chiamate esterne riceva un numero di conto da utilizzare ogni volta che effettua una chiamata esterna.
- I numeri di conto verificati sono composti da un massimo di 10 cifre e possono essere utilizzati solo *prima* di effettuare una chiamata esterna.
- I numeri di conto personali sono composti da un massimo di 15 cifre e possono essere utilizzati *prima* o *durante* chiamate esterne in uscita.

I numeri di conto possono essere utilizzati tramite la funzione ADSI. Vedere la sezione "[Accesso diretto al sistema interno \(ADSI\)](#)" a pagina 84.

Numero di conto verificato o personalizzato

✖ 9 ✖

Comporre.

Questo codice non può essere immesso durante la chiamata.

Oppure:

Premere (preprogrammato).

Numero
di conto



Immettere un numero di conto e premere.

Cifre valide 0-9.

Toni DTMF

La funzione DTMF viene utilizzata per controllare segreterie telefoniche o altri dispositivi di telecomunicazione.

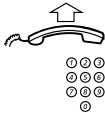

Sganciare l'handset.

Effettuare una chiamata interna o esterna per accedere al dispositivo desiderato.

In seguito alla risposta è possibile continuare a comporre cifre, che verranno inviate come toni DTMF al dispositivo chiamato in modo da attivare le funzioni desiderate.

Risposta immediata

È possibile rispondere automaticamente vivavoce alle chiamate interne senza premere il tasto di linea. Per attivare questo servizio, contattare l'amministratore di sistema.

Risposta
immediata



Premere il tasto di risposta immediata (preprogrammato).

Le chiamate in arrivo vengono segnalate da un segnale di suoneria muto, la luce on/off si accende e le chiamate giungono direttamente all'altoparlante.

Nota: *per accettare una chiamata esterna trasferita, premere il tasto di trasferimento.*

Annullamento della risposta immediata

Risposta
immediata



Premere il tasto di risposta immediata (preprogrammato).

La luce si spegne.

Sistema di rete

Per sistema di rete si intende il collegamento di più locali all'interno di un'azienda. Il collegamento può essere effettuato tramite linee affittate, linee pubbliche, una rete LAN (Local Area Network) o WAN (Wide Area Network). Per informazioni dettagliate sul sistema di rete contattare l'amministratore di sistema.

Chiamate IP

Per chiamata IP si intende una chiamata interna inviata tramite una rete dati interna (LAN o WAN) in cui il trasferimento di dati o voce avviene sulla stessa linea. Se si è collegati ad una rete dati interna, la connessione IP viene stabilita automaticamente. Per minimizzare il traffico sulla rete, la qualità di conversazione è ridotta.

Se la qualità della conversazione non è accettabile, si può annullare la chiamata IP e passare alla chiamata non IP (rete alternativa). La commutazione dalla rete IP alla rete non IP viene eseguita durante la chiamata, per cui non occorre scollegarsi e richiamare.

Se si desidera passare ad una rete non IP durante la chiamata:

Richiesta 

*** 6 1 ***

Premere.

Comporre.

Durante la procedura l'interlocutore viene messo in attesa. Al termine della procedura, si riceve un particolare tono di suoneria e la chiamata riprende nella rete non IP.



12 Mag 10:35 +15°
ATTIV.INSTR.ALTERN.

Nota: la commutazione su una chiamata non IP può essere eseguita solo se la chiamata originale è una chiamata IP. In caso contrario verrà emesso un tono di blocco.

Routing a costo minimo

Il routing a costo minimo (LCR) seleziona automaticamente la connessione più economica con il numero esterno desiderato. Per sapere se questa funzione è installata nel sistema in uso, contattare l'amministratore di sistema.

Se l'estensione è stata configurata per l'utilizzo del routing a costo minimo, per ciascuna chiamata esterna analizzata viene selezionato il routing più economico.

Utilizzo del routing a costo minimo

0 

Comporre la cifra o le cifre di accesso alla chiamata esterna e il numero esterno.

Effettuare la chiamata esterna in uscita come di consueto.

Chiamata del codice di routing a costo minimo

Se nel proprio sistema è installato il routing a costo minimo, ma la propria estensione non è configurata per l'utilizzo automatico, è comunque possibile stabilire la connessione più economico componendo il codice LCR prima del numero esterno.



Comporre il codice LCR.

Per il codice LCR contattare l'amministratore di sistema.

0 

Comporre la cifra o le cifre di accesso alla chiamata esterna e il numero esterno.

Nota: si può anche programmare il codice LCR su un tasto di funzione.

Configurazione

Se alcune funzioni vengono utilizzate con una certa frequenza, è possibile programmarle sui tasti di funzione a doppia programmazione del telefono. Per attivare la funzione basta premere il relativo tasto.

Note:

I tasti di funzione a doppia programmazione consentono di combinare sullo stesso tasto funzioni programmate e numeri abbreviati. Rimuovere il coperchio trasparente per scrivere i nomi sotto il tasto. Inserire il nome che fa riferimento alla funzione programmata nel campo sotto la riga per indicare che corrisponde alla funzione primaria. L'eventuale funzione già assegnata al tasto verrà visualizzata all'inizio della procedura di programmazione.

La programmazione di tasti di selezione per nome e numeri individuali abbreviati è descritta nella sezione "[Numeri abbreviati](#)" a pagina 29, mentre la procedura di programmazione di un nuovo indirizzo di deviazione è riportata nella sezione "[Inoltro della chiamata](#)" a pagina 43.

Programmazione di una funzione

Programmazione di una funzione sul tasto A.

Nota: è anche possibile programmare alcune funzioni come numeri individuali abbreviati. Vedere la sezione "Numeri abbreviati" a pagina 29.

00

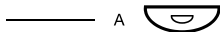

Accedere alla modalità programmazione.



Premere il tasto programmabile desiderato.

Selezionare il codice di funzione.

Vedere la sezione "Codici di funzione e dati richiesti" a pagina 93.

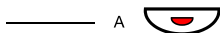

Premere nuovamente il tasto programmabile.



Immettere il numero associato.

Vedere la sezione "Codici di funzione e dati richiesti" a pagina 93.

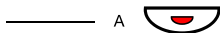

Premere nuovamente il tasto programmabile.

Procedere con la sezione Selezione del carattere della suoneria.

Oppure:



Premere per concludere la programmazione.

Dopo circa 10 secondi il tasto di funzione è attivo.

Selezione del carattere della suoneria



Selezionare il carattere della suoneria (0-4).

Vedere la sezione "Codici di funzione e dati richiesti" a pagina 93.

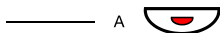

Premere nuovamente il tasto programmabile.







Premere per concludere la programmazione.

Dopo circa 10 secondi il tasto di funzione è attivo.

Esempio:

Programmazione della supervisione dell'estensione 204 sul tasto A con carattere della suoneria 1. Per un elenco dei codici di funzione disponibili, vedere la sezione "Codici di funzione e dati richiesti" a pagina 93.

- * 0 0 ***
- A  **Accedere alla modalità programmazione.**
- 1 3**
- A  **Premere il tasto programmabile desiderato.**
- 2 0 4**
- A  **Selezionare il codice di funzione per la supervisione.**
- 1**
- A  **Premere nuovamente il tasto programmabile.**
-  **Premere nuovamente il tasto programmabile.**
- Premere per concludere la programmazione.**

Codici di funzione e dati richiesti

Nome programmazione	Nome funzione	Codice funzione	Numero associato	Carattere suoneria
CHIAM.NOMIN.	Selezione per nome	10	Numero estensione	—
SUFFISSO	Attesa	11	4	—
	Richiamata automatica	11	5	—
	Risposta, altra estensione	11	6	—
	Ricerca persone	11	7	—
	Intrusione	11	8	—
LINEA ESTERNA	Linea esterna	12	Numero della linea in elenco	0–4
SUPERVIS.TEL.	Supervisione/ Assistenza telefonica	13	Numero estensione	0–4
LIN. DEDICATA	Intercomunicazione	14	Numero estensione	0–4
BLOCCO LIN.2	Libero su 2° accesso	26	—	—
CONFERENZA	Conferenza	27	—	—
RISP. AUTOMAT.	Risposta immediata	28	—	—
POSTA FON. EST	Messaggio vocale esterno	34	—	—
TENUTA	Tenuta	35	—	—
TRASFERTA	Trasferimento	36	—	—
SALVA/RISELEZ	Salva/riselezione	37	—	—
INFO.AGG.	Informazioni aggiuntive	38	—	—
NUMB SECRECY	Segretezza numero	40	—	—
ARD REQUEST	Riselezione automatica	46	—	—
ARD PAUSE	Pausa riselezione automatica	47	—	—

Nota: le funzioni disponibili dipendono dalla programmazione del sistema. Se sono necessarie altre funzioni, contattare l'amministratore di sistema. Di seguito sono riportate le funzioni predefinite.

Carattere suoneria:

0 = Nessuna suoneria.

1 = Suoneria attivata.

2 = Suoneria ritardata (dopo 10 secondi).

3 = Segnale di suoneria unico (tono di muto).

4 = Segnale di suoneria ritardata (dopo 10 secondi). Tono di muto.

Programmazione alternativa per richiamata, attesa e intrusione

I numeri associati per l'utilizzo delle funzioni di richiamata automatica, attesa o intrusione possono variare a seconda del paese. Se non si riesce a utilizzare il codice di una funzione, è possibile che il sistema in uso sia stato programmato con un diverso numero associato.

Poiché in questa guida utente sono descritte solo le opzioni di programmazione di default, nella tabella seguente sono riportate le configurazioni più comuni in alcuni dei paesi che prevedono una diversa programmazione.

	<i>Richiamata automatica</i>	<i>Attesa</i>	<i>Intrusione</i>
<i>Austria</i>	6	5	4
<i>Belgio</i>	6	5	4
<i>Brasile</i>	6	5	4
<i>Danimarca</i>	6	5	4
<i>Germania</i>	6	5	4

Volume handset e altoparlante

Utilizzare i tasti del volume. Si possono impostare volumi diversi per le chiamate interne ed esterne e per la musica di sottofondo. Durante una chiamata regolare il volume di ascolto dell'handset nella relativa modalità. Regolare il volume dell'altoparlante nella modalità di monitoraggio o durante la musica di sottofondo.



Premere per regolare il volume.

Segnale di suoneria

Mediante programmazione si può regolare il tipo di suoneria (2 tipi), il volume della suoneria (10 incrementi) ed il carattere della suoneria (10 caratteri).

00

Accedere alla modalità programmazione.

Ora si possono selezionare il tipo, il volume ed il carattere della suoneria.

Tipo di suoneria

Selezionare il tipo 1 se si desidera regolare il volume della suoneria su un livello costante; selezionare il tipo 2 se si desidera aumentare gradualmente il volume quando il telefono squilla.

1*1

Premere.

Oppure:

1*2

Premere.

Si ascolta il tipo selezionato.



Premere per concludere la procedura.

Nota: *selezionando il tipo 2, la programmazione del volume della suoneria non è disponibile.*

Volume della suoneria

2*0-9

Premere.

Si ascolta il volume selezionato (0...minimo, 9...massimo). Basta premere l'ultima cifra per selezionare un altro volume suoneria.



Premere per concludere la procedura.

Nota: *questa programmazione non è disponibile se è stato selezionato il tipo di suoneria 2.*

Carattere suoneria

3*0-9

Premere.

Si ascolta il carattere selezionato. Basta premere l'ultima cifra per selezionare un altro carattere suoneria.



Premere per concludere la procedura.

Programmazione della melodia

È possibile programmare una melodia personale per chiamate interne, esterne o di richiamata.

Nota: per il telefono Dialog 3212 Standard questa funzione richiede il numero di modello R7B o successivo, mentre per il telefono Dialog 3211 Economyplus è richiesto il numero di modello R6B o successivo. Vedere il lato inferiore del telefono. Se si può accedere alla modalità melodia, il telefono supporta questa funzione.

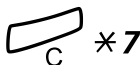

Modalità melodia

Premere e tenere premuto per accedere alla modalità melodia.

Accedere alla modalità di programmazione per programmare una melodia.

Oppure:



Premere per uscire dalla modalità melodia.

Modalità di programmazione



Premere per accedere alla modalità di programmazione.

Selezionare il tipo di chiamata da programmare.

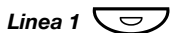

Premere per chiamate interne.

Oppure:

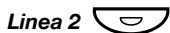

Premere per chiamate esterne.

Oppure:



Premere per le richiamate.

Selezionare l'opzione della modalità di programmazione per controllare la melodia.

Opzioni della modalità di programmazione

Inserimento di note:



Premere per inserire note.

1=Do, 2=Re, 3=Mì, 4=Fa, 5=Sol, 6=La, 7=Si, 8=+Do, 9=+Re

Nota: se si preme e si tiene premuto un tasto, il tono diventa più lungo (indicato da lettere maiuscole, ad esempio D).

Modifica del tipo di tono:



Premere per cambiare.

Premere una volta per un tono più acuto, due volte per un tono più grave e tre volte per un tono normale.

Inserimento di una pausa:



Premere per inserire una pausa breve.

Tenere premuto il tasto per allungare la pausa.

Cambiamento di ottava:



Premere per passare all'ottava superiore o inferiore per la nota inserita.

Il tono aumenta di un'ottava immettendo il segno "+" accanto alla nota.



Movimento nella melodia:

Premere per spostare il cursore all'interno della melodia.

Tenere premuto il tasto per andare all'inizio o alla fine.



Cancellazione di una nota o della melodia:

Premere per cancellare la nota a sinistra del cursore.

Premere e tenere premuto per cancellare l'intera melodia.

Memorizzazione della melodia:

Linea/Richiesta 

Premere il tasto di linea lampeggiante.

2° 

Premere per uscire dalla modalità di programmazione.

Si accede alla modalità melodia.

Linea 1 

Premere per attivare/disattivare la melodia programmata per chiamate interne.

Oppure:

Linea 2 

Premere per attivare/disattivare la melodia programmata per chiamate esterne.

Oppure:

Richiesta 

Premere per attivare/disattivare la melodia programmata per chiamate di prenotazione.

#

Premere per uscire dalla modalità melodia.

Accessori

Questo capitolo descrive funzioni opzionali che possono essere utilizzate in combinazione con il telefono BusinessPhone.

Tastiera di espansione

Nota: *disponibile solo per il telefono Dialog 4222 Office.*

Ogni tastiera comprende 17 tasti supplementari per la memorizzazione dei numeri di telefono e delle funzioni più utilizzate, nonché per estensioni di supervisione. È possibile installare una tastiera aggiuntiva per espandere le funzionalità del telefono.

Nota: *al telefono Dialog 4222 è possibile collegare una sola tastiera di tipo DBY 419 01.*

Unità interfaccia di allarme

Nota: *disponibile solo per il telefono Dialog 3212 e 3211.*

Questo modulo plug-in viene inserito nella parte inferiore del telefono e consente di trasferire tramite il telefono segnali di allarme da vari apparecchi al centralino e a un'estensione predefinita. Un circuito di struttura particolare provvede al massimo della sicurezza funzionale.

Ad un telefono che dispone di un'unità interfaccia di allarme si possono collegare apparecchi, quali allarmi della stanza da bagno per camere di hotel, allarmi di emergenza per ospedali, allarmi di sicurezza per banche e supervisione di macchine.

Unità opzionale

Dialog 4222 Office

L'unità opzionale DBY 420 02 è un accessorio opzionale installabile sulla parte inferiore del telefono. Con l'unità opzionale si possono installare i seguenti apparecchi:

- Registratore a nastro
- Suoneria supplementare o spia luminosa di occupato fuori della porta
- Connettore USB

Dialog 3211/Dialog 3212

L'unità opzionale DBY 410 02 è un accessorio opzionale installabile sulla parte inferiore del telefono. Con l'unità opzionale si possono installare i seguenti apparecchi:

- Registratore a nastro
- Suoneria supplementare o spia luminosa di occupato fuori della porta
- Funzionalità cuffia avanzata
- Scheda audio PC
- Secondo handset

Nota: per le persone affette da problemi di udito, l'unità opzionale offre la possibilità di amplificare il volume di ricezione nell'handset e nella cuffia.

Handset supplementare

Utile per consentire a una seconda persona di partecipare alla conversazione, per discorrere o solo per ascoltare.

Registratore a nastro

Se occorre registrare la conversazione telefonica per disporre di una testimonianza, si può collegare un registratore a nastro.

Cuffia – Dialog 4222 Office

Nota: *accessorio opzionale per 4222 Office.*

Per istruzioni sull'installazione delle cuffie, vedere la sezione "Installazione" a pagina 105. Sono disponibili le seguenti funzioni di cuffia.



Attivazione/disattivazione della cuffia

Premere il tasto cuffia per attivare/disattivare.

Vedere la sezione "Descrizione" a pagina 7. Tutte le chiamate possono essere gestite tramite cuffia.

Risposta alle chiamate

Linea 1



Premere il tasto di linea lampeggiante per rispondere.



Premere per terminare la chiamata tramite cuffia.

Effettuazione di chiamate



Comporre il numero.



Premere per terminare la chiamata.

Da cuffia ad handset



Sganciare l'handset.



Da handset a cuffia

Premere il tasto cuffia.



Cuffia con ascolto di gruppo

Premere per alternare tra cuffia con o senza ascolto di gruppo.

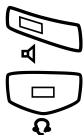

Da cuffia a vivavoce

Premere.

Premere il tasto cuffia.



Da vivavoce a cuffia

Premere il tasto cuffia.

Cuffia – Dialog 3211 e Dialog 3212

Sono disponibili le seguenti funzioni di cuffia.

Nota: per utilizzare le funzioni di cuffia, il telefono deve essere equipaggiato con l'unità opzionale DBY 410 02. Per informazioni sull'installazione dell'unità opzionale, consultare le istruzioni di installazione fornite in dotazione all'unità opzionale.

Attivazione/disattivazione della cuffia



Premere il tasto cuffia per attivare/disattivare (opzionale).

Vedere la sezione "[Descrizione](#)" a pagina 7. Tutte le chiamate possono essere gestite tramite cuffia.

Risposta alle chiamate



Premere il tasto di linea lampeggiante per rispondere.



Premere per terminare la chiamata tramite cuffia.

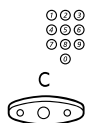

Effettuazione di chiamate

Comporre il numero.

Premere per terminare la chiamata.



Da cuffia ad handset

Sganciare l'handset.

Da handset a cuffia



Premere il tasto cuffia (opzionale).



Cuffia con ascolto di gruppo

Premere per alternare tra cuffia con o senza ascolto di gruppo.



Da cuffia a vivavoce

Premere.



Premere il tasto cuffia (opzionale).

Da vivavoce a cuffia



Premere il tasto cuffia (opzionale).

Utili suggerimenti

Connessione tra linee esterne

Con il PBX BusinessPhone si può stabilire una deviazione di chiamate esterne o una conferenza con più di una parte o trasferire una chiamata esterna ad un'altra destinazione esterna (ad esempio un telefono cellulare). Queste funzioni sono molto utili per la vita quotidiana.

Nota: *se si usano queste funzioni, il BusinessPhone occupa almeno due linee esterne.*

La possibilità di usare molte funzioni cela anche svantaggi. Si richiama pertanto l'attenzione sui seguenti aspetti:

- **Non trasferire chiamate esterne a mailbox esterni, a sistemi informativi o a parti esterne prima che questi abbiano risposto.**
- **Annullare le proprie chiamate premendo il tasto Cancella.**

Se le parti esterne non sono persone (mailbox, sistemi informativi automatici o sistemi di assistenza, ecc.), il collegamento a linee esterne può richiedere molto tempo e quindi molto denaro. Tali chiamate possono inoltre occupare due linee esterne del sistema. Si possono limitare i collegamenti tra linee esterne riprogrammando il sistema.

Per ulteriori informazioni, contattare l'amministratore di sistema o il nostro centro di assistenza.

Installazione

Dialog 4222 Office

Installazione dei cavi

Cavo del ricevitore a sinistra

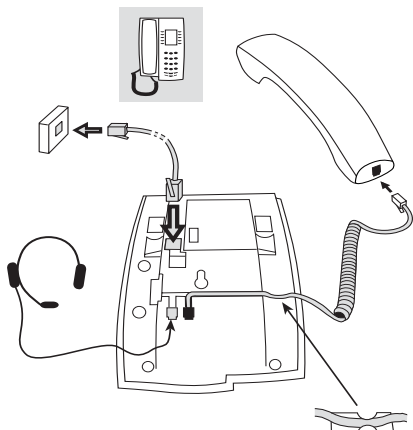

Cavo del ricevitore a destra

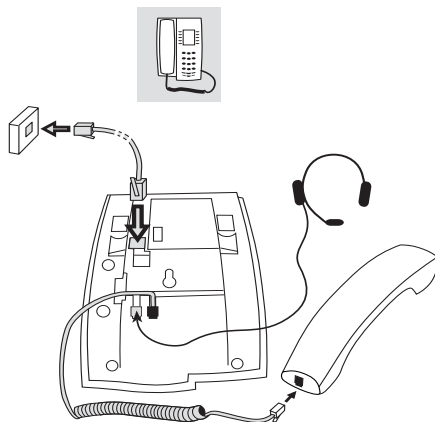

Il cavo al ricevitore può essere inserito in uno dei due fermagli sotto il telefono. Il cavo all'impianto telefonico deve essere collegato al connettore LINE, mentre quello del ricevitore al connettore HANDSET.

Sostituzione dei cavi

Per abbassare la levetta servirsi di un cacciavite.

Installazione dei piedini e regolazione del telefono

Posizione alto

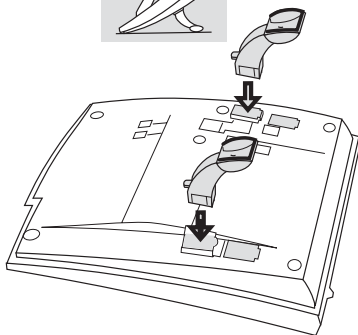

Posizione basso

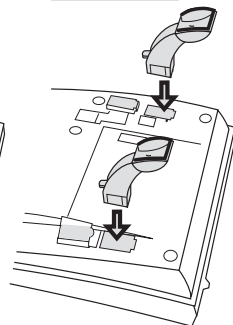

Premere per bloccare il piedino Rilasciare per rimuovere il piedino

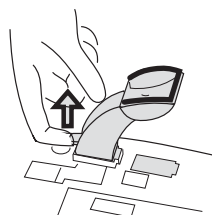
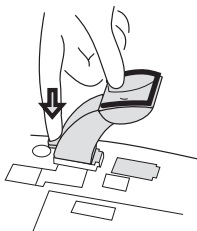

Installazione di una tastiera

Nota: disponibile solo per il telefono Dialog 4222 Office.

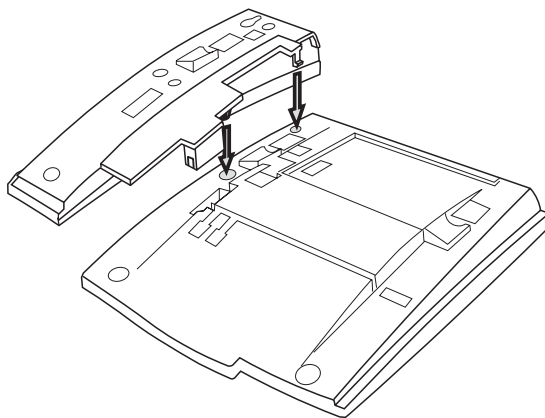

- 1 Utilizzare un cacciavite per rimuovere la piastrina in plastica con la dicitura DSS, quindi collegare il cavo.**
- 2 Montare la tastiera.**
- 3 Fissarla con le viti e applicare i piedini.**

Nota: la tastiera deve essere di tipo DBY 419 01 ed è utilizzabile solo con versioni più recenti dell'impianto telefonico.

Installazione dei piedini

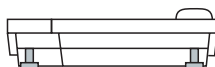

Inserimento della scheda

Per realizzare e stampare schede di designazione personalizzate, utilizzare il programma di gestione delle schede di designazione incluso nel CD fornito con la piattaforma. Per domande su questo prodotto si prega di contattare un rivenditore autorizzato Ericsson.

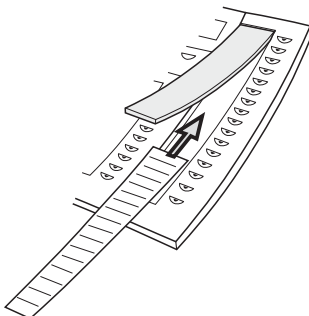

Installazione dello scomparto estraibile

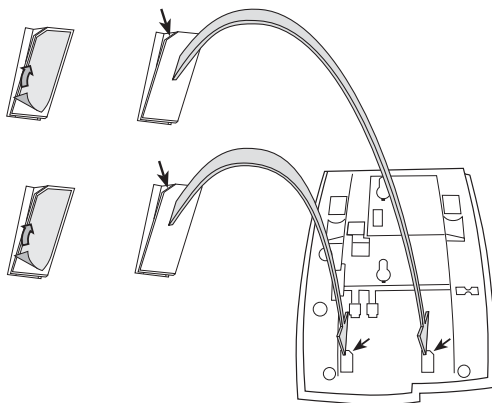

- 1** Rimuovere la pellicola protettiva dalle guide.
- 2** Collegare le guide alla parte inferiore del telefono, rispettando la direzione dell'angolo di taglio.

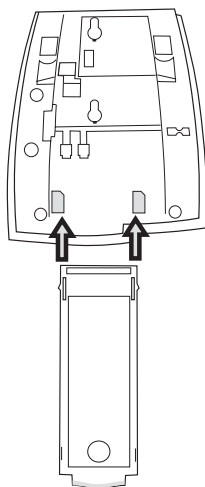

- 3** Inserire lo scomparto estraibile.

Montaggio a parete del gancio ricevitore

È possibile montare a parete il telefono senza utilizzare una speciale console. Tale opzione risulta utile in sale riunioni o aree pubbliche.

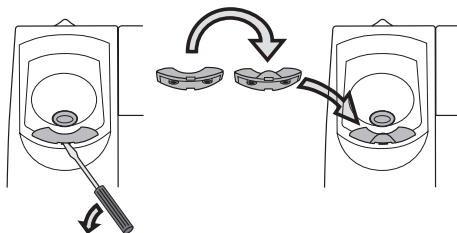

- 1 Rimuovere il gancio ricevitore con un cacciavite.**
- 2 Girare il gancio sottosopra ed inserirlo.**

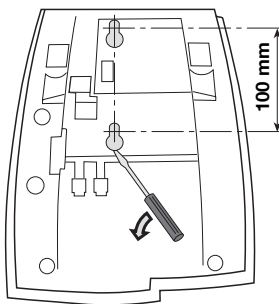

- 3 Rimuovere i due coperchi in plastica con un cacciavite.**
- 4 Utilizzare il trapano per praticare due fori nel muro.**

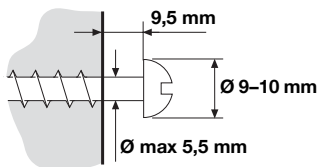

- 5 Montare le viti in base alle misure e installare il telefono.**

Inserimento della scheda

Per realizzare e stampare schede di designazione personalizzate per la tastiera, utilizzare il programma di gestione delle schede di designazione incluso nel CD fornito con la piattaforma. Per domande su questo prodotto si prega di contattare un rivenditore autorizzato Ericsson.

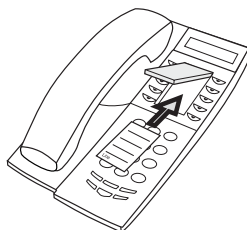

Disposizione del telefono

- Non collocare il telefono su superfici sensibili. Usare un supporto antidrucciolo per proteggere i mobili.
- Non collocare il telefono vicino a fonti di calore, ad esempio vicino ad un radiatore.
- Verificare che il cavo di linea non possa essere schiacciato.

Pulizia del telefono

Per pulire il telefono usare un panno morbido inumidito (non bagnato) o un panno antistatico. Non usare panni ruvidi, solventi o detergenti aggressivi. Il produttore declina qualsiasi responsabilità per danni causati dall'inosservanza di queste istruzioni.

Dialog 3212 Standard/ Dialog 3211 Economyplus

Installazione dei cavi

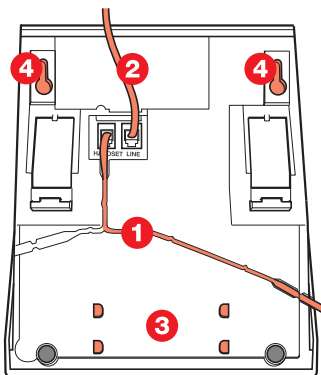

- 1 Cavo al ricevitore
- 2 Cavo all'impianto telefonico
- 3 Spazio riservato all'elenco personale (opzionale)
- 4 Fori per le viti di montaggio a parete

Il cavo al ricevitore può essere inserito nei fermagli sotto il telefono. Il cavo all'impianto telefonico deve essere collegato nel connettore LINE.

Sostituzione dei cavi

Per togliere un cavo occorre premere il fermo del connettore. Per abbassare la levetta servirsi di un cacciavite.

Montaggio a parete del gancio ricevitore

Per il montaggio a parete, estrarre e girare il gancio.

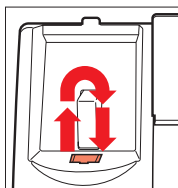

Installazione dei piedini e regolazione del telefono

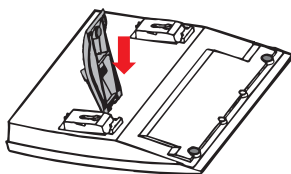

Premere per ridurre l'inclinazione

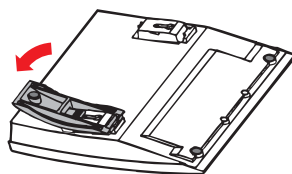

Tirare per aumentare l'inclinazione

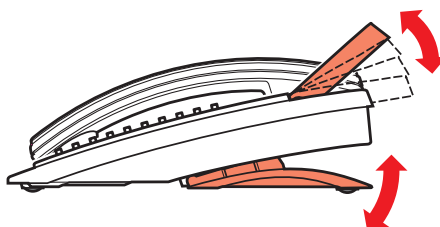
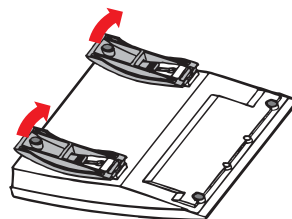
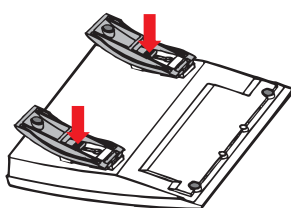

Display reclinabile (solo telefono Standard)

Angolo regolabile

Disposizione del telefono

- Non collocare il telefono su superfici sensibili. Usare un supporto antisdrucciolo per proteggere i mobili.
 - Non collocare il telefono vicino a fonti di calore, ad esempio vicino ad un radiatore.
 - Verificare che il cavo di linea non possa essere schiacciato.
-

Pulizia del telefono

Per pulire il telefono usare un panno morbido inumidito (non bagnato) o un panno antistatico. Non usare panni ruvidi, solventi o detersivi aggressivi. Il produttore declina qualsiasi responsabilità per danni causati dall'inosservanza di queste istruzioni.

Glossario

Accesso diretto al sistema interno (DISA)

Se si sta lavorando esternamente, la funzione ADSI consente di effettuare chiamate esterne (lunga distanza) attraverso il PBX dell'azienda. Si paga solo la chiamata alla propria azienda. Vedere la sezione "[Altre funzioni utili](#)" a pagina 80.

Attendente automatizzato

Un servizio che invia istruzioni vocali a chiamanti esterni ed interni, informandoli sulle opzioni che possono essere scelte. Le istruzioni vocali guidano il chiamante verso la destinazione desiderata. Vedere la sezione "[Altre funzioni utili](#)" a pagina 80.

Attesa

Per inviare una chiamata (coda) ad un'estensione occupata. Vedere la sezione "[Chiamate in uscita](#)" a pagina 23.

Chiamata IP

Chiamata interna effettuata attraverso una rete dati interna (LAN o WAN).

Codice funzione

Codice numerico che corrisponde a una funzione specifica. Vedere la sezione "[Configurazione](#)" a pagina 90.

Commutazione notte

Funzione usata per dirigere tutte le chiamate in arrivo ad un'estensione (posizione di risposta), ad esempio quando l'ufficio è chiuso. Vedere la sezione "[Altre funzioni utili](#)" a pagina 80.

Connessione trasversale

Una linea esterna dalla rete privata.

Contatore

Il contatore registra la durata ed il costo delle chiamate. Vedere la sezione "[Controllo dei costi chiamate](#)" a pagina 41.

Controllo dei costi chiamate

Il costo delle chiamate esterne in corso può essere addebitato a contatori o a numeri di conto specificati. Vedere la sezione "[Controllo dei costi chiamate](#)" a pagina 41.

Deviazione

Le chiamate in arrivo ad un'estensione vengono deviate verso un altro numero di elenco (estensione, numero comune abbreviato o operatore). Vengono offerte tre possibilità:

1. *deviazione diretta, vale a dire che tutte le chiamate all'estensione vengono inoltrate direttamente;*
2. *deviazione per non risposta, vale a dire che una chiamata viene inoltrata se non si risponde entro un certo tempo;*
3. *deviazione per occupato, vale a dire che la chiamata viene inoltrata se l'estensione è occupata.*

Vedere la sezione "[Inoltrato della chiamata](#)" a pagina 43.

Esclusione deviazione

Questa funzione è utile per effettuare una chiamata urgente di un'estensione che ha attivato la deviazione. Vedere la sezione "[Inoltrato della chiamata](#)" a pagina 43.

Estensione

Tutti gli apparecchi telefonici collegati al PBX hanno un numero interno univoco (fino ad 8 cifre). Se il telefono possiede un display, il numero viene visualizzato.

Indirizza messaggio a tutte le estensioni

Tutti i membri di un gruppo di estensioni ricevono un comunicato in forma di breve tono emesso dall'altoparlante seguito da un messaggio vocale del mittente. Vedere la sezione "[Servizi di gruppo](#)" a pagina 68.

Informazioni

I chiamanti interni vengono informati sull'assenza e sull'ora di ritorno. I chiamanti esterni vengono devianti all'operatore che può fornire le stesse informazioni. Le informazioni possono essere di due tipi:

1. *informazione di testo preprogrammata;*
2. *informazione vocale.*

Intercomunicazione

Una funzione di chiamata diretta tra due estensioni, ad esempio anticamera ed ufficio del capo.
Vedere la sezione "[Altre funzioni utili](#)" a pagina 80.

Intrusione

Per effettuare l'inclusione in una chiamata in corso quando l'estensione richiesta è occupata. Vedere la sezione "[Chiamate in uscita](#)" a pagina 23.

ISDN

Integrated Services Digital Network (rete digitale per servizi integrati). Fornisce al sistema servizi supplementari della rete pubblica. Vedere la sezione "[Servizi ISDN](#)" a pagina 74.

Linea urbana

Una linea urbana è sinonimo di linea esterna. Può essere digitale o analogica.

Mailbox

Il sistema mailbox controlla i messaggi lasciati o trasmessi durante l'assenza. Vedere la sezione "[Messaggi](#)" a pagina 54.

Messaggio

Un messaggio può essere inviato ad ogni estensione. Ciò è utile quando si ascolta il segnale di occupato o non si riceve risposta. Vi sono tre tipi di messaggio:

1. *messaggio "chiamami";*
2. *messaggio vocale.*

Vedere la sezione "[Messaggi](#)" a pagina 54.

Muto

Per disattivare temporaneamente il microfono. Vedere la sezione "[Durante le chiamate](#)" a pagina 35.

Numero di conto

Per addebitare i costi delle chiamate ad un numero di conto. Vedere la sezione "[Altre funzioni utili](#)" a pagina 80.

Numero di elenco

Numeri composti da 1–8 cifre assegnati ad estensioni o a linee esterne o a numeri abbreviati comuni.

Parte terza

Un terzo collegamento (persona) che può essere messa a far parte di una conversazione in corso tra due altre persone.
Il collegamento può essere interno o esterno. Vedere la sezione "[Durante le chiamate](#)" a pagina 35.

Password

Un codice composto da quattro cifre necessario, ad esempio, per bloccare la propria estensione e ricuperare messaggi dal sistema mailbox. La password può essere definita liberamente. Vedere la sezione "[Sicurezza](#)" a pagina 65.

PBX

Private Branch Exchange. Il sistema di commutazione del telefono (ad esempio BusinessPhone 250).

Richiamata

Un'indicazione trasmessa ad un'estensione occupata per informare la persona che si desidera parlare con lei.
Vedere le sezioni "[Messaggi](#)" a pagina 54 e "[Chiamate in uscita](#)" a pagina 23.

Routing a costo minimo

Una funzione che seleziona automaticamente il modo più economico di effettuare una chiamata esterna (non necessariamente sulla distanza minore).

Vedere la sezione "[Routing a costo minimo](#)" a pagina 89.

Selezione di numeri abbreviati

Esecuzione di una chiamata di un numero preprogrammato componendo un codice o premendo un tasto.

I numeri abbreviati possono essere:

- 1. comuni, vale a dire che tutte le estensioni possono usarli;*
- 2. individuali, vale a dire che sono programmati ed usati da ogni singola estensione (14 numeri).*

Vedere la sezione "[Numeri abbreviati](#)" a pagina 29.

Selezione per nome

Esecuzione di una chiamata premendo un singolo tasto.

I numeri interni (o numeri abbreviati comuni) possono essere memorizzati su ogni estensione.

Vedere la sezione "[Numeri abbreviati](#)" a pagina 29.

Tenuta

Per tenere una chiamata in attesa. Vedere la sezione "[Durante le chiamate](#)" a pagina 35.

Testo predefinito

Informazione preprogrammata per assenza.

Vedere la sezione "[Informazioni sull'assenza](#)" a pagina 50.

Trasferta

Durante una chiamata in corso interna o esterna si può operare una richiesta e quindi trasferire la chiamata ad un'altra parte (interna o esterna).

Vedere le sezioni "[Durante le chiamate](#)" a pagina 35 e "[Utili suggerimenti](#)" a pagina 104.

Indice

A

- Accesso diretto al sistema interno (ADSI) 84
- Accessori 99
 - cuffia 101
 - handset supplementare 100
 - registratore a nastro 100
 - unità interfaccia di allarme 99
 - unità opzionale 100
- Altre funzioni utili 80
 - accesso diretto al sistema interno (ADSI) 84
 - chiamate IP 88
 - citofono 83
 - commutazione notte 84
 - configurazione tandem 80
 - linea di intercomunicazione 84
 - musica di sottofondo 83
 - numero di conto 86
 - promemoria 82
 - risposta immediata 87
 - sistema di rete 88
- Ascolto di gruppo 35

B

- Benvenuti 5
- Blocco dell'estensione 67

C

- Chiamata in attesa 38
- Chiamate in arrivo 19
 - risposta alle chiamate 20
 - suoneria silenziosa 21
- Chiamate in uscita 23
 - effettuazione di chiamate 23
 - estensione deviata 29
 - interno occupato 27
 - memorizzazione di un numero esterno 24
 - numeri abbreviati comuni 31
 - numeri individuali abbreviati tramite tastiera 32

- numeri individuali abbreviati tramite tasto programmabile 31
- richiamata automatica 25
- riselezione automatica 25
- riselezione dell'ultimo numero esterno 24
- selezione per nome 33

- Chiamate IP 88
- Citofono 83
- Codici di funzione e dati richiesti 93
- Commutazione notte 84
- Conferenza 39
- Configurazione 90
 - codici di funzione e dati richiesti 93
 - programmazione della melodia 96
 - programmazione di una funzione 91
- Configurazione tandem 80
- Connessione tra linee esterne 104
- Controllo dei costi chiamate 41
 - costo dell'ultima chiamata 42
 - indicazione del costo 41
 - lettura del proprio contatore costi 42
- Controllo e memorizzazione dei messaggi ricevuti 59
- Costo dell'ultima chiamata 42
- Cuffia 101

D

- Da handset a vivavoce 35
- Da vivavoce a handset 36
- Descrizione 7
 - informazioni visualizzate sul display 15
 - luci 14
 - segnali 18
 - toni 17
- Deviazione fissa 44
- Deviazione in caso di mancata risposta 43
- Deviazione individuale 46
- Deviazione quando il chiamante riceve un tono di occupato 43

Durante le chiamate 35

- ascolto di gruppo 35
- chiamata in attesa 38
- conferenza 39
- da handset a vivavoce 35
- da vivavoce a handset 36
- muto 36
- richiesta 36
- riferimento indietro 37
- tenuta comune 40
- tenuta individuale 40
- trasferimento 37

E

- Effettuazione di chiamate 23
- Effettuazione di una chiamata esterna su una linea ISDN 76
- Elenco chiamanti ISDN 78
- Esclusione dell'estensione bloccata 66
- Estensione deviata 29

F

- Follow-me 48
- Funzione dittafofo 63

G

- Glossario 115

H

- Handset e altoparlante, volume 94
- Handset supplementare 100

I

- Identificazione chiamate moleste 77
- Identificazione numero 74
- Immissione delle informazioni 50
- Indicazione del costo 41
- Informazioni sull'assenza 50
 - immissione delle informazioni 50
 - modifica delle informazioni 52
 - ricezione di informazioni per chiamate deviate 53
- Informazioni visualizzate sul display 15
- Inoltro della chiamata 43
 - deviazione fissa 44
 - deviazione in caso di mancata risposta 43
 - deviazione individuale 46
 - deviazione quando il chiamante riceve un tono di occupato 43

follow-me 48

- programmazione dell'indirizzo della deviazione fissa 45

Inoltro di un messaggio vocale 60
Installazione del telefono Dialog 3211/12 112

- cavi 112
- disposizione 114
- montaggio a parete del gancio ricevitore 113
- pedini 113
- pulizia 114
- regolazione 113

Installazione del telefono Dialog 4222 105

- cavi 105
- disposizione 111
- montaggio a parete del gancio ricevitore 110
- pedini 106
- pulizia 111
- regolazione 106
- scheda 111

Interno occupato 27

- Invio di un messaggio 62

L

- Lettura del proprio contatore costi 42
- Linea di intercomunicazione 84
- Luci 14

M

- Memorizzazione di un numero esterno 24
- Memorizzazione e riselectone del numero di chiamate in arrivo 22
- Messaggi 54
 - controllo e memorizzazione dei messaggi ricevuti 59
 - funzione dittafofo 63
 - inoltro di un messaggio vocale 60
 - invio di un messaggio 62
 - notifica di chiamata esterna 57
 - protezione mediante password 54
 - registrazione della conversazione 64
 - saluto personale 56
 - sistema mailbox comune 61
 - sistema mailbox individuale 55
- Modifica della password 65
- Modifica delle informazioni 52
- Musica di sottofondo 83
- Muto 36

N

Notifica di chiamata esterna 57
 Numeri abbreviati 29
 Numeri abbreviati comuni 31
 Numeri individuali abbreviati tramite tastiera 32
 Numeri individuali abbreviati tramite tasto programmabile 31
 Numero di conto 86

P

Programmazione alternativa per richiamata, attesa e intrusione 94
 Programmazione dell'indirizzo della deviazione fissa 45
 Programmazione della melodia 96
 Programmazione di una funzione 91
 Promemoria 82
 Protezione mediante password 54

R

Registratore a nastro 100
 Registrazione della conversazione 64
 Regolazioni udibili
 handset e altoparlante, volume 94
 segnale di suoneria 95
 Ricerca di gruppo 71
 Ricerca persone tramite altoparlante 70
 Ricezione di informazioni per chiamate deviate 53
 Richiamata automatica 25
 Richiesta 36
 Riferimento indietro 37
 Rileselezione automatica 25
 Rileselezione dell'ultimo numero esterno 24
 Risposta ad una chiamata di gruppo 70
 Risposta ad una chiamata in arrivo da una linea ISDN 75
 Risposta alle chiamate 20
 Risposta immediata 87
 Routing a costo minimo 89

S

Saluto personale 56
 Segnale di suoneria 95
 Segnali 18

Segretezza numero 79
 Selezione per nome 33
 Servizi di gruppo 68
 ricerca di gruppo 71
 ricerca persone tramite altoparlante 70
 risposta ad una chiamata di gruppo 70
 sistema tasti 68
 Suoneria comune 71
 supervisione/assistenza telefono 69
 Servizi ISDN 74
 effettuazione di una chiamata esterna su una linea ISDN 76
 elenco chiamanti ISDN 78
 identificazione chiamate moleste 77
 identificazione numero 74
 risposta ad una chiamata in arrivo da una linea ISDN 75
 segretezza numero 79
 Sicurezza 65
 blocco dell'estensione 67
 esclusione dell'estensione bloccata 66
 modifica della password 65
 Sistema di rete 88
 Sistema mailbox comune 61
 Sistema mailbox individuale 55
 Sistema tasti 68
 Suoneria comune 71
 Suoneria silenziosa 21
 Supervisione/assistenza telefono 69

T

Tastiera 99
 Tastiera di espansione 99
 Tenuta comune 40
 Tenuta individuale 40
 Toni 17
 Toni DTMF 87
 Trasferimento 37





U

Unità interfaccia di allarme 99
 Unità opzionale 100
 Utili suggerimenti 104
 connessione tra linee esterne 104

Note

Guida rapida

Risposta alle chiamate

Risposta su altra estensione:	N. est. 6
Memorizzazione di un numero esterno:	2°  Salva/riselez.  (prima di terminare la chiamata)
Riselezione:	2°  Salva/riselez. 



Effettuazione di chiamate

Numero abbreviato comune:	Sganciare l'handset N. abbreviato
Numero individuale abbreviato:	Sganciare * * N. abbreviato 0-9
Riselezione ultimo n. esterno:	Sganciare l'handset * * *

Si ascolta il tono di occupato o non si riceve risposta

Richiamata automatica:	5 Riagganciare l'handset Sganciare alla richiamata
Attesa:	4 Tenere sganciato l'handset
Intrusione:	8

Durante le chiamate

Passare a vivavoce:	 Riagganciare
Passare a handset:	Sganciare l'handset
Ascolto di gruppo:	
Tenuta individuale:	Linea 1  Premere il tasto lampeggiante per riprendere



Conferenza

Conversazione in corso:	Richiesta  o Linea 2  Chiamare l'interlocutore 2°  Conferenza 
-------------------------	---





Trasferta

Trasferimento di una chiamata:	Richiesta  Chiamare l'interlocutore Trasferta  o Riagganciare (prima o dopo la risposta)
--------------------------------	---



Richiesta

Conversazione in corso:	Richiesta  o Linea 2  Chiamare l'interlocutore
-------------------------	---

Riferimento indietro

Commutazione tra chiamate:	Linea 1  o Linea 2  o Richiesta 
Conclusione della chiamata:	

Messaggi

"Chiamami":	Messaggio  #
Voce:	Messaggio  9 Parlare
Riascolto:	* *
Nuova registrazione:	9 Parlare
Invio:	#
Controllo dei messaggi ricevuti:	Messaggio 

Inoltro della chiamata

Deviazione fissa:	2°  Deviazione 
Deviazione interna:	 2°  Deviazione  Nuovo n. 2°  Deviazione 
Annullamento:	2°  Deviazione 
Follow-me:	* 2 1 * Proprio n. * Nuovo n. #
Annullamento:	# 2 1 * Proprio n. #
Esclusione dell'inoltro della chiamata:	* 6 0 * N. est. #
Deviazione esterna:	Programmazione: * 2 2 * Codice accesso linea N. esterno #
Annullamento:	# 2 2 #
Riattivazione:	* 2 2 * #

Ericsson dà forma al futuro delle comunicazioni Internet mobili ed a larga banda grazie alla sua posizione di leader tecnologico nel settore. Con soluzioni innovative in oltre 140 paesi, Ericsson collabora a creare le aziende internazionali più importanti nel campo delle comunicazioni.

Tutti i diritti riservati.
Ericsson Enterprise AB
Per domande su questo prodotto si prega
di contattare un rivenditore autorizzato Ericsson.
Visitate il nostro sito Internet all'indirizzo
www.ericsson.com/enterprise

© Ericsson Enterprise AB 2003
IT/LZTBS 160 1321 R1A

